

代 表 者 各 位

山口県ソフトバレーボール連盟  
下関ブロック会長 齊藤 幹夫

## 下関ブロック オータムフェスティバルへ参加される方々へお願い

大会運営にあたり、新型コロナウイルスに限らず、インフルエンザや風邪等のウイルス性の感染症が多い時期の為、感染予防といたしまして、以下の事に御協力頂き  
代表者の方は当日参加されるメンバーに必ず伝達して頂きます様、よろしくお願い致します。

- (1) 試合開始時終了時の対戦相手との握手は省略します。(エンドラインに整列)
- (2) 審判は電子ホイッスルを使用して下さい。主審の電子ホイッスルはブロックで準備しますが、副審の分は各チームで持参お願いします。無ければ副審は笛でも構いません。
- (3) 試合後、審判チームは使用した用具を除菌シートで拭いてください。  
審判台の下に除菌シートとごみ袋を置いています。
- (4) 各チームからコート設営の為のお手伝いを1名お願い致します。

※ 2023年5月8日に新型コロナウイルス感染症は5類感染症に位置付けられました。  
感染対策は個人の判断でお願いします。

**\* なお、大会要項(組み合わせ)は当日配布はいたしません。**

**各自で印刷して持参お願いします。**

また、ホームページ(<http://www.soft-volleyball-shimonoseki.jp/>)にも掲載しております。

令和 5 年 度  
下関ブロック オータムフェスティバル

期 日 令和 5 年 11月 19日（日） 9:00～  
主 催 山口県ソフトバレーボール連盟下関ブロック  
後 援 下関市教育委員会  
場 所 下関市豊浦夢が丘スポーツセンター  
下関市豊浦体育センター

## 参加チーム一覧表

トリム・フリーAの部		トリム・フリーBの部	
チーム名	地域名	チーム名	地域名
JUNJUN	北九州	teamねずみ	北九州
メビウス	防府	skipper's	北九州
スピリタス	北九州	TOPAZ	宇部
HAI.Q桃クラブ	下関	SmileA	北九州
GOD帝	宇部	Avenir	宇部
GOD極	宇部	悟天	北九州
GOD翔	宇部	West Stoon	宇部
Aクラスインパルス	下関	little	宇部
		Units1	下関
		Nexus	北九州
	8 チーム	ブルーサンダーA	下関
		ブルーサンダーB	下関
トリム・フリーCの部		F-15	北九州
チーム名	地域名	漣	北九州
ユニオンフェローズ絆	小野田	Dandelion	北九州
ユニオンフェローズ繁	小野田	Pirates	下関
SPARK3	北九州	アスカーズ	下関
SmileB	北九州	Bクラスインパルス	下関
大吟醸 梯子	北九州	ひだまりA	下関
ゆるふわ	小野田		
STORM	北九州		
MYチューズ	北九州		
楽笑	北九州		
たんぽぽクラブ	下関		
yocci	北九州		
K&Lキング	北九州		
K&Lエース	北九州		
ひだまりB	下関		
	14チーム		19チーム
		合計	41チーム

コート案内

下関市豊浦夢が丘スポーツセンター

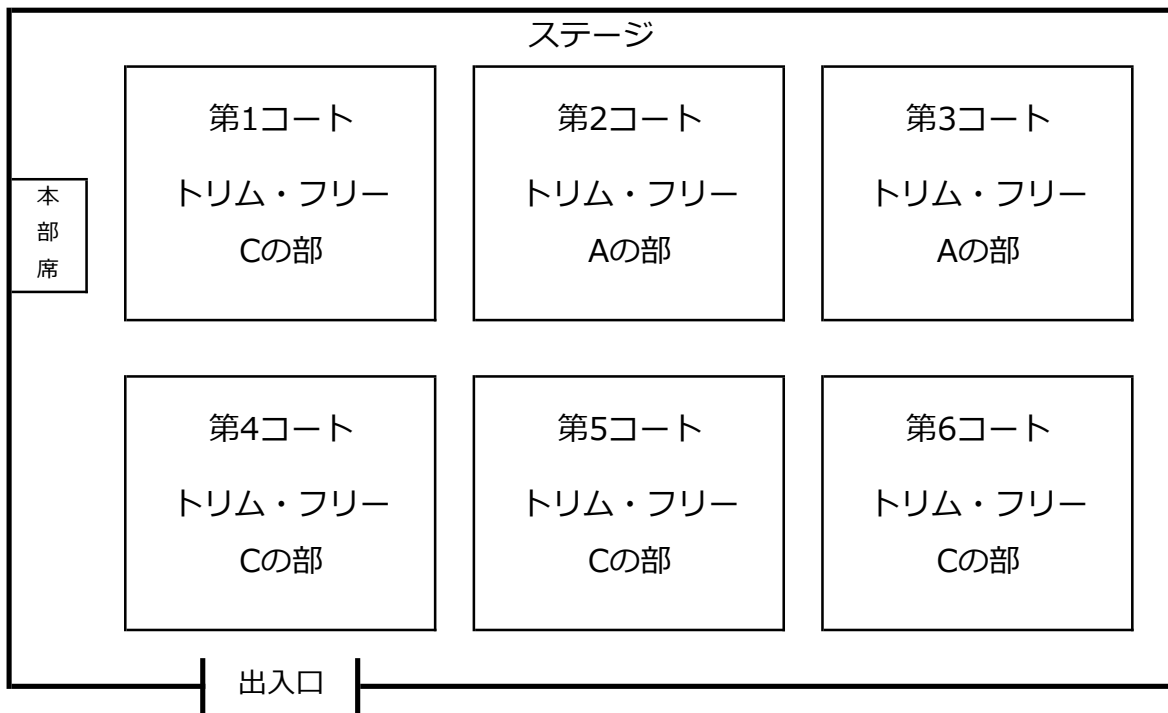

下関市豊浦体育センター

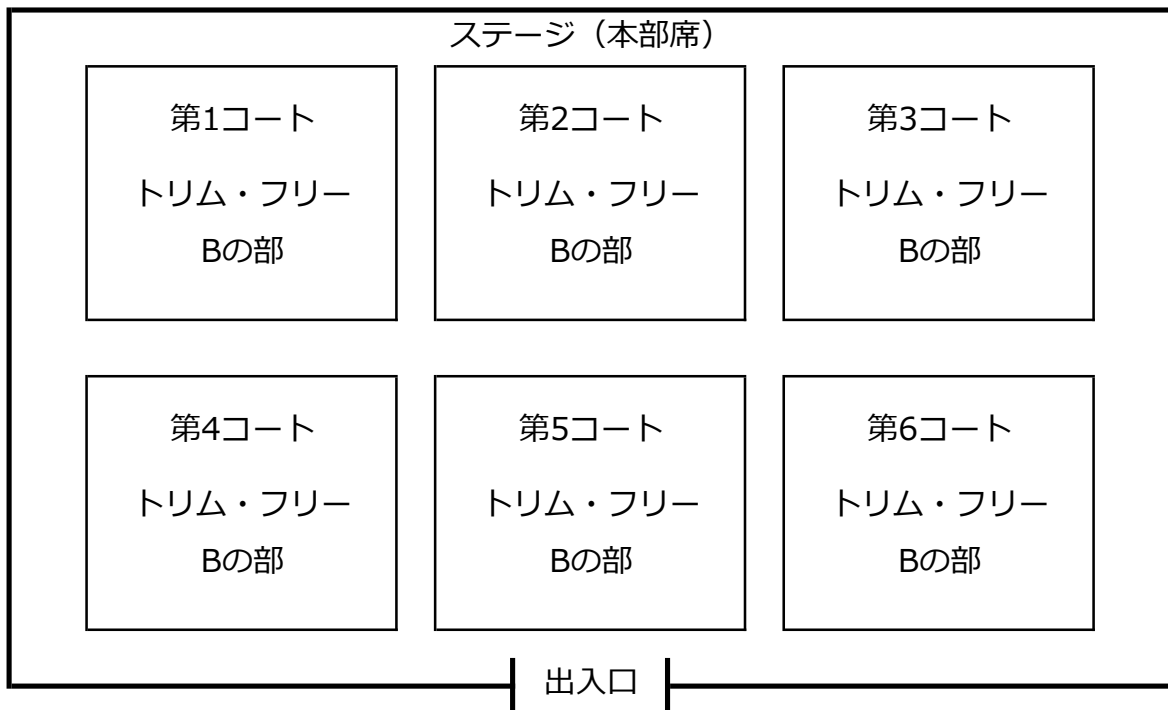

《施設使用上の留意事項》

- ※参加者の車は、体育館周辺の駐車場に整理して駐車すること。
- ※参加者は、自分の出した弁当空、ペットボトル等のゴミは全て持ち帰ること。
- ※参加者は、競技場に入場する場合は専用シューズとの履き替えを行うこと。
- ※飲食は、競技場以外の許可された場所において行うこと。
- ※喫煙は、指定された場所で行うこと。
- ※競技中の水分補給は許可するが、水滴が床にこぼれないように注意すること。
- ※大会役員、施設職員の指示に従うこと。
- ※貴重品の管理は、チーム自身で行い盗難には十分注意すること。
- ※トイレは各自マナーを守って使用すること。

トリム・フリーAの部

1次予選Aブロック

第2コート

	JUNJUN	HAI.Q桃クラブ	GOD帝	Aクラスインパルス	得点	総得セット 総失セット	セット率	総得点 総失点	得点率	順位
JUNJUN		2-1 [ - - - ]		2-4 [ - - - ]						
HAI.Q桃クラブ	2-1 [ - - - ]		2-3 [ - - - ]							
GOD帝		2-3 [ - - - ]		2-2 [ - - - ]						
Aクラスインパルス	2-4 [ - - - ]		2-2 [ - - - ]							
総失セット					勝敗ポイント					
総失点					(勝=2点、負=1点、棄権・没収=0点)					

コート	試合順	ブロック	対 戦 カ ー ド		審判担当チーム
2	1	A	JUNJUN	- HAI.Q桃クラブ	GOD帝
	2		GOD帝	- Aクラスインパルス	JUNJUN
	3		HAI.Q桃クラブ	- GOD帝	Aクラスインパルス
	4		JUNJUN	- Aクラスインパルス	HAI.Q桃クラブ

トリム・フリーAの部

1次予選Bブロック

第3コート

	メビウス	GOD極	スピリタス	GOD翔	得点	総得セット 総失セット	セット率	総得点 総失点	得点率	順位
メビウス		3-1 [ - - - ]		3-4 [ - - - ]						
GOD極	3-1 [ - - - ]		3-3 [ - - - ]							
スピリタス		3-3 [ - - - ]		3-2 [ - - - ]						
GOD翔	3-4 [ - - - ]		3-2 [ - - - ]							
総失セット					勝敗ポイント					
総失点					(勝=2点、負=1点、棄権・没収=0点)					

コート	試合順	ブロック	対 戦 カ ー ド		審判担当チーム
3	1	B	メビウス	- GOD極	スピリタス
	2		スピリタス	- GOD翔	メビウス
	3		GOD極	- スピリタス	GOD翔
	4		メビウス	- GOD翔	GOD極

トリム・フリーAの部

2次予選Aブロック

第2コート

	A-1位	B-4位	A-2位	B-3位	得点	総得セット 総失セット	セット率	総得点 総失点	得点率	順位
A-1位		2-5 [ - - - ]		2-8 [ - - - ]						
B-4位	2-5 [ - - - ]		2-7 [ - - - ]							
A-2位		2-7 [ - - - ]		2-6 [ - - - ]						
B-3位	2-8 [ - - - ]		2-6 [ - - - ]							
総失セット					勝敗ポイント					
総失点					(勝=2点、負=1点、棄権・没収=0点)					

コート	試合順	ブロック	対 戦 カ ー ド		審判担当チーム
2	5	A	A-1位	— B-4位	A-2位
	6		A-2位	— B-3位	A-1位
	7		B-4位	— A-2位	B-3位
	8		A-1位	— B-3位	B-4位

トリム・フリーAの部

2次予選Bブロック

第3コート

	B-1位	A-4位	B-2位	A-3位	得点	総得セット 総失セット	セット率	総得点 総失点	得点率	順位
B-1位		3-5 [ - - - ]		3-8 [ - - - ]						
A-4位	3-5 [ - - - ]		3-7 [ - - - ]							
B-2位		3-7 [ - - - ]		3-6 [ - - - ]						
A-3位	3-8 [ - - - ]		3-6 [ - - - ]							
総失セット					勝敗ポイント					
総失点					(勝=2点、負=1点、棄権・没収=0点)					

コート	試合順	ブロック	対 戦 カ ー ド		審判担当チーム
3	5	B	B-1位	— A-4位	B-2位
	6		B-2位	— A-3位	B-1位
	7		A-4位	— B-2位	A-3位
	8		B-1位	— A-3位	A-4位

決 勝 戦

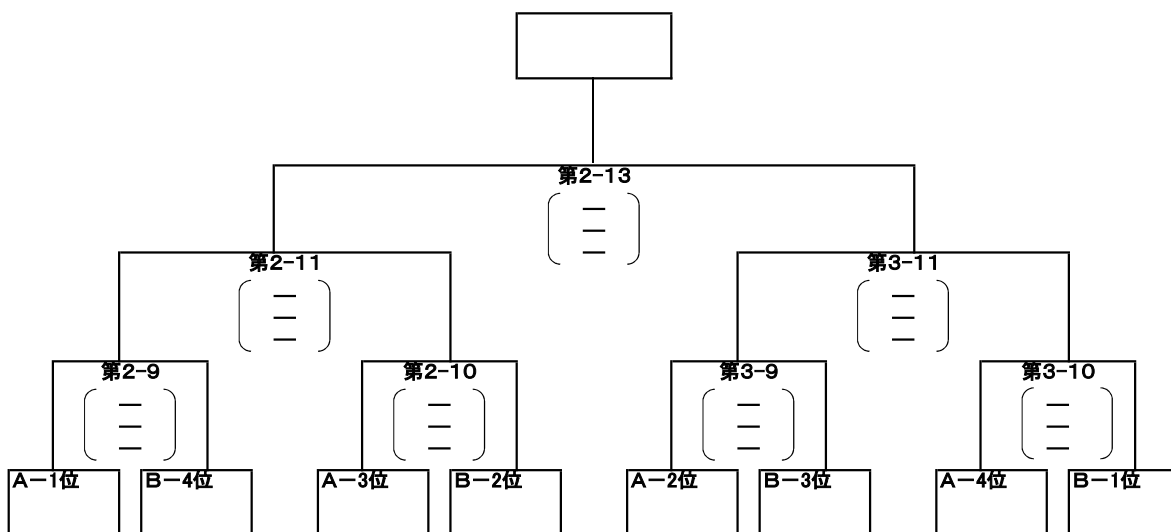

第3位・第4位決定戦

第2-11敗者

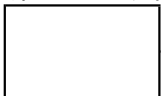

第3-11敗者

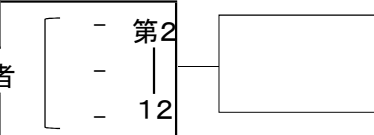

コート	試合順	対 戦 力 一 対 一		審 判 担 当 チ ー ム
2	9	A-1位	- B-4位	A-3位・B-2位合同審判
	10	A-3位	- B-2位	A-1位・B-4位合同審判
	11	第2-9勝者	- 第2-10勝者	第2-9・第2-10敗者合同審判
	12	第2-11敗者	- 第3-11敗者	第2-11・第3-11勝者合同審判
	13	第2-11勝者	- 第3-11勝者	第2-11・第3-11敗者合同審判
3	9	A-2位	- B-3位	A-4位・B-1位合同審判
	10	A-4位	- B-1位	A-2位・B-3位合同審判
	11	第3-9勝者	- 第3-10勝者	第3-9・第3-10敗者合同審判

トリム・フリーBの部

1次予選Aブロック

第1コート

	滯	Units1	アスカーズ	得点	総得セット 総失セット	セット率	総得点 総失点	得点率	順位
滯		1 - 1 [ - - ]	1 - 3 [ - - ]						
Units1	1 - 1 [ - - ]		1 - 2 [ - - ]						
アスカーズ	1 - 3 [ - - ]	1 - 2 [ - - ]							
総失セット				勝敗ポイント					
総失点				(勝=2点、負=1点、棄権・没収=0点)					

コート	試合順	ブロック	対 戦 カ ー ド		審判担当チーム
1	1	A	滯	Units1	アスカーズ
	2		Units1	アスカーズ	滯
	3		滯	アスカーズ	Units1

トリム・フリーBの部

1次予選Bブロック

第2コート

	Pirates	悟天	TOPAZ	得点	総得セット 総失セット	セット率	総得点 総失点	得点率	順位
Pirates		2 - 1 [ - - ]	2 - 3 [ - - ]						
悟天	2 - 1 [ - - ]		2 - 2 [ - - ]						
TOPAZ	2 - 3 [ - - ]	2 - 2 [ - - ]							
総失セット				勝敗ポイント					
総失点				(勝=2点、負=1点、棄権・没収=0点)					

コート	試合順	ブロック	対 戦 カ ー ド		審判担当チーム
2	1	B	Pirates	悟天	TOPAZ
	2		悟天	TOPAZ	Pirates
	3		Pirates	TOPAZ	悟天



トリム・フリーBの部

1次予選Cブロック

第3コート

	ブルーサンダーB	Nexus	West Stoon	得点	総得セット 総失セット	セット率	総得点 総失点	得点率	順位
ブルーサンダーB		3 - 1 [ - - ]	3 - 3 [ - - ]						
Nexus	3 - 1 [ - - ]		3 - 2 [ - - ]						
West Stoon	3 - 3 [ - - ]	3 - 2 [ - - ]							
総失セット				勝敗ポイント					
総失点				(勝=2点、負=1点、棄権・没収=0点)					

コート	試合順	ブロック	対 戦 カ ー ド		審判担当チーム
3	1	C	ブルーサンダーB	— Nexus	West Stoon
	2		Nexus	— West Stoon	ブルーサンダーB
	3		ブルーサンダーB	— West Stoon	Nexus

トリム・フリーBの部

1次予選Dブロック

第4コート

	Avenir	SmileA	Bクラスインパルス	得点	総得セット 総失セット	セット率	総得点 総失点	得点率	順位
Avenir		4 - 1 [ - - ]	4 - 3 [ - - ]						
SmileA	4 - 1 [ - - ]		4 - 2 [ - - ]						
Bクラスインパルス	4 - 3 [ - - ]	4 - 2 [ - - ]							
総失セット				勝敗ポイント					
総失点				(勝=2点、負=1点、棄権・没収=0点)					

コート	試合順	ブロック	対 戦 カ ー ド		審判担当チーム
4	1	D	Avenir	— SmileA	Bクラスインパルス
	2		SmileA	— Bクラスインパルス	Avenir
	3		Avenir	— Bクラスインパルス	SmileA

トリム・フリーBの部

1次予選Eブロック

第5コート

	teamねずみ	ひだまりA	skipper's	得点	総得セット 総失セット	セット率	総得点 総失点	得点率	順位
teamねずみ		5 - 1 [ - - - ]	5 - 3 [ - - - ]						
ひだまりA	5 - 1 [ - - - ]		5 - 2 [ - - - ]						
skipper's	5 - 3 [ - - - ]	5 - 2 [ - - - ]							
総失セット				勝敗ポイント					
総失点				(勝=2点、負=1点、棄権・没収=0点)					

コート	試合順	ブロック	対 戦 カ ー ド		審判担当チーム
5	1	E	teamねずみ	— ひだまりA	skipper's
	2		ひだまりA	— skipper's	teamねずみ
	3		teamねずみ	— skipper's	ひだまりA

トリム・フリーBの部

1次予選Fブロック

第6コート

	Dandelion	little	F-15	ブルーサンダーA	得点	総得セット 総失セット	セット率	総得点 総失点	得点率	順位
Dandelion		6 - 1 [ - - - ]		6 - 4 [ - - - ]						
little	6 - 1 [ - - - ]		6 - 3 [ - - - ]							
F-15		6 - 3 [ - - - ]		6 - 2 [ - - - ]						
ブルーサンダーA	6 - 4 [ - - - ]		6 - 2 [ - - - ]							
総失セット					勝敗ポイント					
総失点					(勝=2点、負=1点、棄権・没収=0点)					

コート	試合順	ブロック	対 戦 カ ー ド		審判担当チーム
6	1	F	Dandelion	— little	F-15
	2		F-15	— ブルーサンダーA	Dandelion
	3		little	— F-15	ブルーサンダーA
	4		Dandelion	— ブルーサンダーA	little

トリム・フリーBの部

2次予選Aブロック

第1コート

	A-1位	F-4位	B-2位	C-3位	得点	総得セット 総失セット	セット率	総得点 総失点	得点率	順位
A-1位		1 - 4 [ - - ]		1 - 7 [ - - ]						
F-4位	1 - 4 [ - - ]		1 - 6 [ - - ]							
B-2位		1 - 6 [ - - ]		1 - 5 [ - - ]						
C-3位	1 - 7 [ - - ]		1 - 5 [ - - ]							
総失セット					勝敗ポイント					
総失点					(勝=2点、負=1点、棄権・没収=0点)					

コート	試合順	ブロック	対 戦 カ ー ド		審判担当チーム
1	4	A	A-1位	- F-4位	B-2位
	5		B-2位	- C-3位	A-1位
	6		F-4位	- B-2位	C-3位
	7		A-1位	- C-3位	F-4位

トリム・フリーBの部

2次予選Bブロック

第2コート

	B-1位	C-2位	D-3位	得点	総得セット 総失セット	セット率	総得点 総失点	得点率	順位
B-1位		2 - 4 [ - - ]	2 - 6 [ - - ]						
C-2位	2 - 4 [ - - ]		2 - 5 [ - - ]						
D-3位	2 - 6 [ - - ]	2 - 5 [ - - ]							
総失セット				勝敗ポイント					
総失点				(勝=2点、負=1点、棄権・没収=0点)					

コート	試合順	ブロック	対 戦 カ ー ド		審判担当チーム
2	4	B	B-1位	- C-2位	D-3位
	5		C-2位	- D-3位	B-1位
	6		D-3位	- B-1位	C-2位

トリム・フリーBの部

2次予選Cブロック

第3コート

	C-1位	D-2位	E-3位	得点	総得セット 総失セット	セット率	総得点 総失点	得点率	順位
C-1位		3-4 [ - - ]	3-6 [ - - ]						
D-2位	3-4 [ - - ]		3-5 [ - - ]						
E-3位	3-6 [ - - ]	3-5 [ - - ]							
総失セット				勝敗ポイント					
総失点				(勝=2点、負=1点、棄権・没収=0点)					

コート	試合順	ブロック	対 戦	カ ー ド	審判担当チーム
3	4	C	C-1位	- D-2位	E-3位
	5		D-2位	- E-3位	C-1位
	6		E-3位	- C-1位	D-2位

トリム・フリーBの部

2次予選Dブロック

第4コート

	D-1位	E-2位	F-3位	得点	総得セット 総失セット	セット率	総得点 総失点	得点率	順位
D-1位		4-4 [ - - ]	4-6 [ - - ]						
E-2位	4-4 [ - - ]		4-5 [ - - ]						
F-3位	4-6 [ - - ]	4-5 [ - - ]							
総失セット				勝敗ポイント					
総失点				(勝=2点、負=1点、棄権・没収=0点)					

コート	試合順	ブロック	対 戦	カ ー ド	審判担当チーム
4	4	D	D-1位	- E-2位	F-3位
	5		E-2位	- F-3位	D-1位
	6		F-3位	- D-1位	E-2位

トリム・フリーBの部

2次予選Eブロック

第5コート

	E-1位	F-2位	A-3位	得点	総得セット 総失セット	セット率	総得点 総失点	得点率	順位
E-1位		5 - 4 [ - - - ]	5 - 6 [ - - - ]						
F-2位	5 - 4 [ - - - ]		5 - 5 [ - - - ]						
A-3位	5 - 6 [ - - - ]	5 - 5 [ - - - ]							
総失セット				勝敗ポイント					
総失点				(勝=2点、負=1点、棄権・没収=0点)					

コート	試合順	ブロック	対 戦 カ ー ド		審判担当チーム
5	4	E	E-1位	- F-2位	A-3位
	5		F-2位	- A-3位	E-1位
	6		A-3位	- E-1位	F-2位

トリム・フリーBの部

2次予選Fブロック

第6コート

	F-1位	A-2位	B-3位	得点	総得セット 総失セット	セット率	総得点 総失点	得点率	順位
F-1位		6 - 5 [ - - - ]	6 - 7 [ - - - ]						
A-2位	6 - 5 [ - - - ]		6 - 6 [ - - - ]						
B-3位	6 - 7 [ - - - ]	6 - 6 [ - - - ]							
総失セット				勝敗ポイント					
総失点				(勝=2点、負=1点、棄権・没収=0点)					

コート	試合順	ブロック	対 戦 カ ー ド		審判担当チーム
6	5	F	F-1位	- A-2位	B-3位
	6		A-2位	- B-3位	F-1位
	7		B-3位	- F-1位	A-2位

# トリム・フリーBの部

## 決 勝 戦 第1・第2・第3・第4コート

1位 抽選①

2位 抽選④

1位 抽選⑥

2位 抽選⑥

2位 抽選②

1位 抽選③

1位 抽選④

2位 抽選①

2位 抽選⑤

1位 抽選⑤

2位 抽選③

1位 抽選②

※1位グループ、2位グループに分けて  
抽選で配置を決めます。

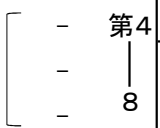
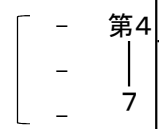
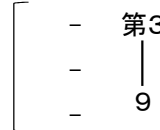
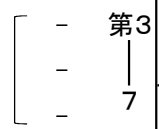
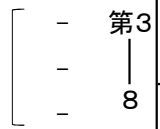
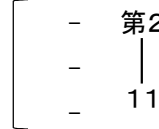
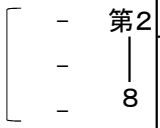
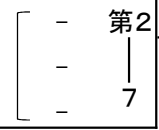
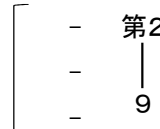
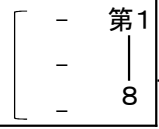
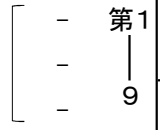

# トリム・フリーBの部

## 決 勝 戦 第1・第2・第3・第4コート

### 第3位・第4位決定戦

第2-9敗者

第3-9敗者

第2  
10

コート	試合順	グループ	対 戦 力	ド	審判担当チーム
1	8	決勝戦	1位-⑥	— 2位-④	1位-①
	9		1位-①	— 第1-8勝者	第1-8敗者
2	7		2位-⑥	— 2位-②	1位-③
	8		1位-③	— 第2-7勝者	第2-7敗者
	9		第1-9勝者	— 第2-8勝者	第1-9・第2-8敗者合同審判
	10		第2-9敗者	— 第3-9敗者	第2-9・第3-9勝者合同審判
11	第2-9勝者		— 第3-9勝者	第2-9・第3-9敗者合同審判	
3	7		2位-⑤	— 2位-①	1位-④
	8		1位-④	— 第3-7勝者	第3-7敗者
	9		第3-8勝者	— 第4-8勝者	第3-8・第4-8敗者合同審判
4	7		1位-⑤	— 2位-③	1位-②
	8	1位-②	— 第4-7勝者	第4-7敗者	

# トリム・フリーBの部

## 交 流 戦 第5・第6コート

3位 抽選①

A-4位

3位 抽選⑤

3位 抽選③

3位 抽選②

3位 抽選④

3位 抽選⑥

※3位グループは  
抽選で配置を決めます。

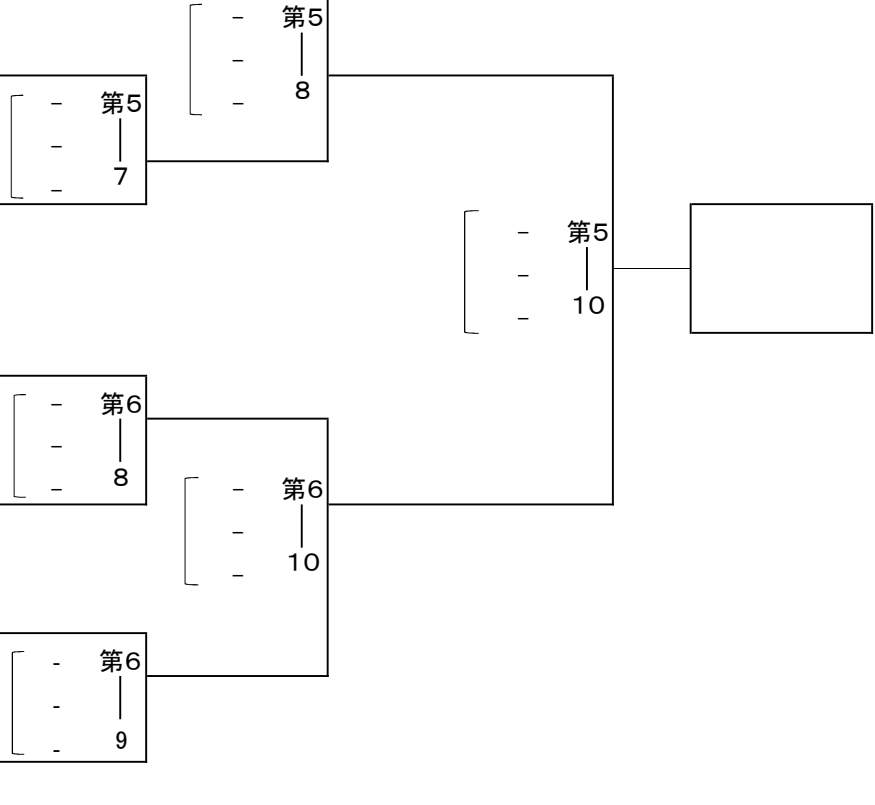

### 交流戦 第3位・第4位決定戦

第5-8敗者

第6-10敗者

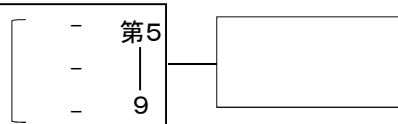

コート	試合順	グループ	対 戦	カ	ー	ド	審 判 担 当 チ ー ム
5	7	交流戦	3位-⑤	-	A-4位		3位-①
	8		3位-①	-	第5-7勝者		第5-7敗者
	9		第5-8敗者	-	第6-10敗者		第5-8・第6-10勝者合同審判
	10		第5-8勝者	-	第6-10勝者		第5-8・第6-10敗者合同審判
6	8	交流戦	3位-③	-	3位-②		3位-④・3位-⑥合同審判
	9		3位-④	-	3位-⑥		3位-③・3位-②合同審判
	10		第6-8勝者	-	第6-9勝者		第6-8・第6-9敗者合同審判



トリム・フリーCの部

1次予選Aブロック

第1コート

	大吟醸 梯子	STORM	ユニオンフェローズ絆	得点	総得セット 総失セット	セット率	総得点 総失点	得点率	順位
大吟醸 梯子		1 - 1 [ - - ]	1 - 3 [ - - ]						
STORM	1 - 1 [ - - ]		1 - 2 [ - - ]						
ユニオンフェローズ絆	1 - 3 [ - - ]	1 - 2 [ - - ]							
総失セット				勝敗ポイント					
総失点				(勝=2点、負=1点、棄権・没収=0点)					

コート	試合順	ブロック	対 戦	カ	ー	ド	審判担当チーム
1	1	A	大吟醸 梯子	-		STORM	ユニオンフェローズ絆
	2		STORM	-		ユニオンフェローズ絆	大吟醸 梯子
	3		大吟醸 梯子	-		ユニオンフェローズ絆	STORM

トリム・フリーCの部

1次予選Bブロック

第4コート

	SPARK3	K&Lエース	ユニオンフェローズ繁	得点	総得セット 総失セット	セット率	総得点 総失点	得点率	順位
SPARK3		4 - 1 [ - - ]	4 - 3 [ - - ]						
K&Lエース	4 - 1 [ - - ]		4 - 2 [ - - ]						
ユニオンフェローズ繁	4 - 3 [ - - ]	4 - 2 [ - - ]							
総失セット				勝敗ポイント					
総失点				(勝=2点、負=1点、棄権・没収=0点)					

コート	試合順	ブロック	対 戦	カ	ー	ド	審判担当チーム
4	1	B	SPARK3	-		K&Lエース	ユニオンフェローズ繁
	2		K&Lエース	-		ユニオンフェローズ繁	SPARK3
	3		SPARK3	-		ユニオンフェローズ繁	K&Lエース

トリム・フリーCの部

1次予選Cブロック

第5コート

	yocci	SmileB	ひだまりB	MYチューズ	得点	総得セット 総失セット	セット率	総得点 総失点	得点率	順位
yocci		5 - 1 [ - - ]		5 - 4 [ - - ]						
SmileB	5 - 1 [ - - ]		5 - 3 [ - - ]							
ひだまりB		5 - 3 [ - - ]		5 - 2 [ - - ]						
MYチューズ	5 - 4 [ - - ]		5 - 2 [ - - ]							
総失セット					勝敗ポイント					
総失点					(勝=2点、負=1点、棄権・没収=0点)					

コート	試合順	ブロック	対 戦 力		審判担当チーム
5	1	C	yocci	SmileB	ひだまりB
	2		ひだまりB	MYチューズ	yocci
	3		SmileB	ひだまりB	MYチューズ
	4		yocci	MYチューズ	SmileB

トリム・フリーCの部

1次予選Dブロック

第6コート

	K&Lキング	ゆるふわ	楽笑	たんぽぽクラブ	得点	総得セット 総失セット	セット率	総得点 総失点	得点率	順位
K&Lキング		6 - 1 [ - - ]		6 - 4 [ - - ]						
ゆるふわ	6 - 1 [ - - ]		6 - 3 [ - - ]							
楽笑		6 - 3 [ - - ]		6 - 2 [ - - ]						
たんぽぽクラブ	6 - 4 [ - - ]		6 - 2 [ - - ]							
総失セット					勝敗ポイント					
総失点					(勝=2点、負=1点、棄権・没収=0点)					

コート	試合順	ブロック	対 戦 力		審判担当チーム
6	1	D	K&Lキング	ゆるふわ	楽笑
	2		楽笑	たんぽぽクラブ	K&Lキング
	3		ゆるふわ	楽笑	たんぽぽクラブ
	4		K&Lキング	たんぽぽクラブ	ゆるふわ

トリム・フリーCの部

2次予選Aブロック

第1コート

	A-1位	B-2位	C-3位	得点	総得セット 総失セット	セット率	総得点 総失点	得点率	順位
A-1位		1 - 4 [ - - ]	1 - 6 [ - - ]						
B-2位	1 - 4 [ - - ]		1 - 5 [ - - ]						
C-3位	1 - 6 [ - - ]	1 - 5 [ - - ]							
総失セット				勝敗ポイント					
総失点				(勝=2点、負=1点、棄権・没収=0点)					

コート	試合順	ブロック	対 戦 カ ー ド	審判担当チーム
1	4	A	A-1位 - B-2位	C-3位
	5		B-2位 - C-3位	A-1位
	6		C-3位 - A-1位	B-2位

トリム・フリーCの部

2次予選Bブロック

第4コート

	B-1位	C-2位	D-3位	得点	総得セット 総失セット	セット率	総得点 総失点	得点率	順位
B-1位		4 - 4 [ - - ]	4 - 6 [ - - ]						
C-2位	4 - 4 [ - - ]		4 - 5 [ - - ]						
D-3位	4 - 6 [ - - ]	4 - 5 [ - - ]							
総失セット				勝敗ポイント					
総失点				(勝=2点、負=1点、棄権・没収=0点)					

コート	試合順	ブロック	対 戦 カ ー ド	審判担当チーム
4	4	B	B-1位 - C-2位	D-3位
	5		C-2位 - D-3位	B-1位
	6		D-3位 - B-1位	C-2位

トリム・フリーCの部

2次予選Cブロック

第5コート

	C-1位	D-4位	A-2位	B-3位	得点	総得セット 総失セット	セット率	総得点 総失点	得点率	順位
C-1位		5-5 [ - - ]		5-8 [ - - ]						
D-4位	5-5 [ - - ]		5-7 [ - - ]							
A-2位			5-7 [ - - ]	5-6 [ - - ]						
B-3位	5-8 [ - - ]			5-6 [ - - ]						
総失セット					勝敗ポイント					
総失点					(勝=2点、負=1点、棄権・没収=0点)					

コート	試合順	ブロック	対 戦 カ ー ド	審判担当チーム
5	5	C	C-1位 — D-4位	A-2位
	6		A-2位 — B-3位	C-1位
	7		D-4位 — A-2位	B-3位
	8		C-1位 — B-3位	D-4位

トリム・フリーCの部

2次予選Dブロック

第6コート

	D-1位	C-4位	D-2位	A-3位	得点	総得セット 総失セット	セット率	総得点 総失点	得点率	順位
D-1位		6-5 [ - - ]		6-8 [ - - ]						
C-4位	6-5 [ - - ]		6-7 [ - - ]							
D-2位			6-7 [ - - ]	6-6 [ - - ]						
A-3位	6-8 [ - - ]			6-6 [ - - ]						
総失セット					勝敗ポイント					
総失点					(勝=2点、負=1点、棄権・没収=0点)					

コート	試合順	ブロック	対 戦 カ ー ド	審判担当チーム
6	5	D	D-1位 — C-4位	D-2位
	6		D-2位 — A-3位	D-1位
	7		C-4位 — D-2位	A-3位
	8		D-1位 — A-3位	C-4位

決 勝 戦

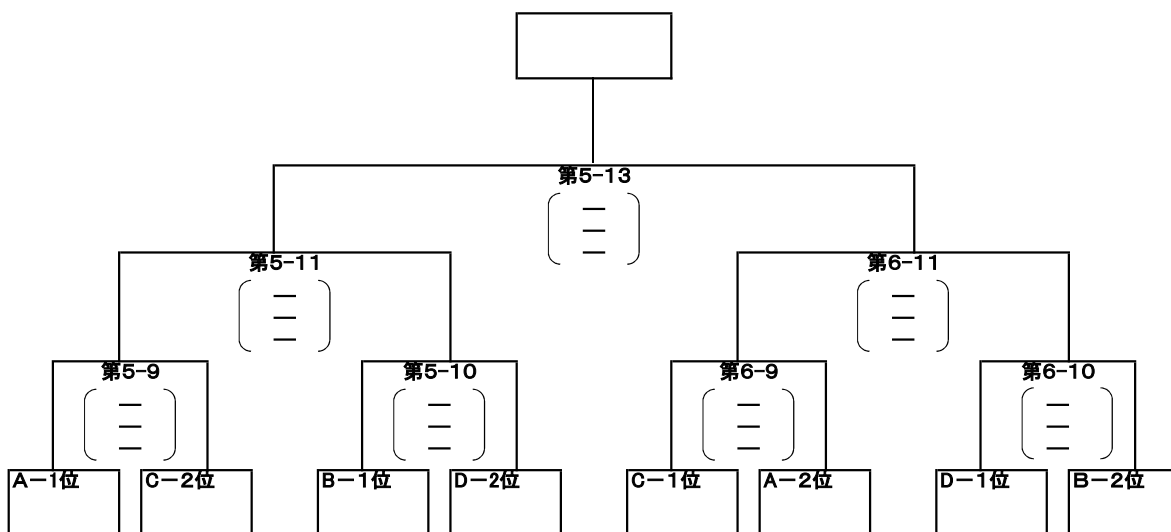

第3位・第4位決定戦

第5-11敗者

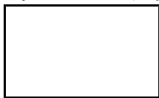

第6-11敗者

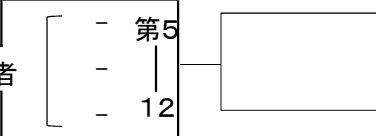

コート	試合順	対 戦 力 一 対 一		審 判 担 当 チ ー ム
5	9	A-1位	- C-2位	B-1位・D-2位合同審判
	10	B-1位	- D-2位	A-1位・C-2位合同審判
	11	第5-9勝者	- 第5-10勝者	第5-9・第5-10敗者合同審判
	12	第5-11敗者	- 第6-11敗者	第5-11・第6-11勝者合同審判
	13	第5-11勝者	- 第6-11勝者	第5-11・第6-11敗者合同審判
6	9	C-1位	- A-2位	D-1位・B-2位合同審判
	10	D-1位	- B-2位	C-1位・A-2位合同審判
	11	第6-9勝者	- 第6-10勝者	第6-9・第6-10敗者合同審判

# トリム・フリーCの部

## 交流戦 第1・第4コート

3位 抽選①

3位 抽選③

4位 抽選①

4位 抽選②

3位 抽選④

3位 抽選②

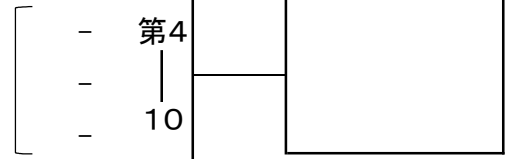
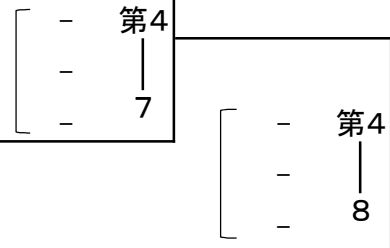
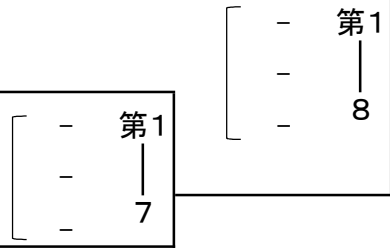

※各位グループ  
抽選で配置を決めます。

### 交流戦 第3位・第4位決定戦

第1-8敗者

第4-8敗者

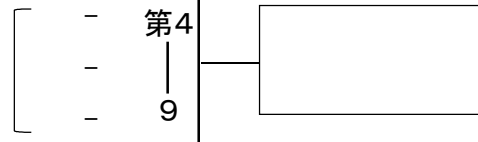

コート	試合順	グループ	対戦カード	審判担当チーム
1	7	交流戦	3位-③ — 4位-①	3位-①
	8		3位-① — 第1-7勝者	第1-7敗者
4	7		4位-② — 3位-④	3位-②
	8		3位-② — 第4-7勝者	第4-7敗者
	9		第1-8敗者 — 第4-8敗者	第1-8・第4-8勝者合同審判
	10		第1-8勝者 — 第4-8勝者	第1-8・第4-8敗者合同審判