

代 表 者 各 位

山口県ソフトバレーボール連盟  
下関ブロック会長 齊藤 幹夫

## 下関ブロック サマーフェスティバルへ参加される方々へお願い

大会運営にあたり、新型コロナウイルスの感染予防といたしまして、以下の事に御協力頂き代表者の方は当日参加されるメンバーに必ず伝達して頂きます様、よろしくお願い致します。

- (1) 試合開始時終了時の対戦相手との握手は省略します。(エンドラインに整列)
- (2) 審判は電子ホイッスルを使用して下さい。主審の電子ホイッスルはブロックで準備しますが、副審の分は各チームで持参お願いします。無ければ副審は笛でも構いません。
- (3) 試合後、審判チームは使用した用具を除菌シートで拭いてください。  
審判台の下に除菌シートとごみ袋を置いています。
- (4) 各チームからコート設営の為のお手伝いを1名お願い致します。

※ 2023年5月8日に新型コロナウイルス感染症は5類感染症に位置付けられました。

感染対策は個人の判断でお願いします。

※ 今大会より開会式前のアップを再開します。

**\* なお、大会要項(組み合わせ)は当日配布はいたしません。**

**各自で印刷して持参お願いします。**

また、ホームページ(<http://www.soft-volleyball-shimonoseki.jp/>)にも掲載しております。

令和 5 年 度  
下関ブロック サマーフェスティバル

期 日 令和 5 年 7 月 16 日 (日) 9:00~  
主 催 山口県ソフトバレーボール連盟下関ブロック  
後 援 下関市教育委員会  
場 所 下関市豊浦夢が丘スポーツセンター  
下関市豊浦体育センター

## 参加チーム一覧表

トリム・フリーAの部		トリム・フリーBの部	
チーム名	地域名	チーム名	地域名
メビウスN	防府	West Stoon	宇部
GOD帝	宇部	あかふく	北九州
GOD極	宇部	ザボン☆	宇部
GOD墳	宇部	冷やしトマト	宇部
アスカーズにじ	下関	Noel	宇部
HAI.Q桃クラブ	下関	ひだまりA	下関
		Pirates A	下関
		Pirates B	下関
		Pirates C	下関
		漣(ミオ)	北九州
	6 チーム	アスカーズL	下関
		アスカーズR	下関
トリム・フリーCの部		Units	下関
チーム名	地域名	ブルーサンダーA	下関
SPARK3	北九州	ブルーサンダーB	下関
08	北九州	teamねずみ	北九州
Avenir	宇部	インパルスT	下関
ひだまりB	下関	インパルスN	下関
楽笑ポルカドット	北九州		
ユニオンフェローズ 絆	小野田		
ユニオンフェローズ 繫	小野田		
ユニオンフェローズ 翔	小野田		
サンダース	小野田		
大吟醸美酒	北九州		
清水CW	北九州		
K&L	北九州		
High☆Ball	北九州		
hacci	北九州		
	14チーム		18チーム
		合計	38チーム

コート案内

下関市豊浦夢が丘スポーツセンター

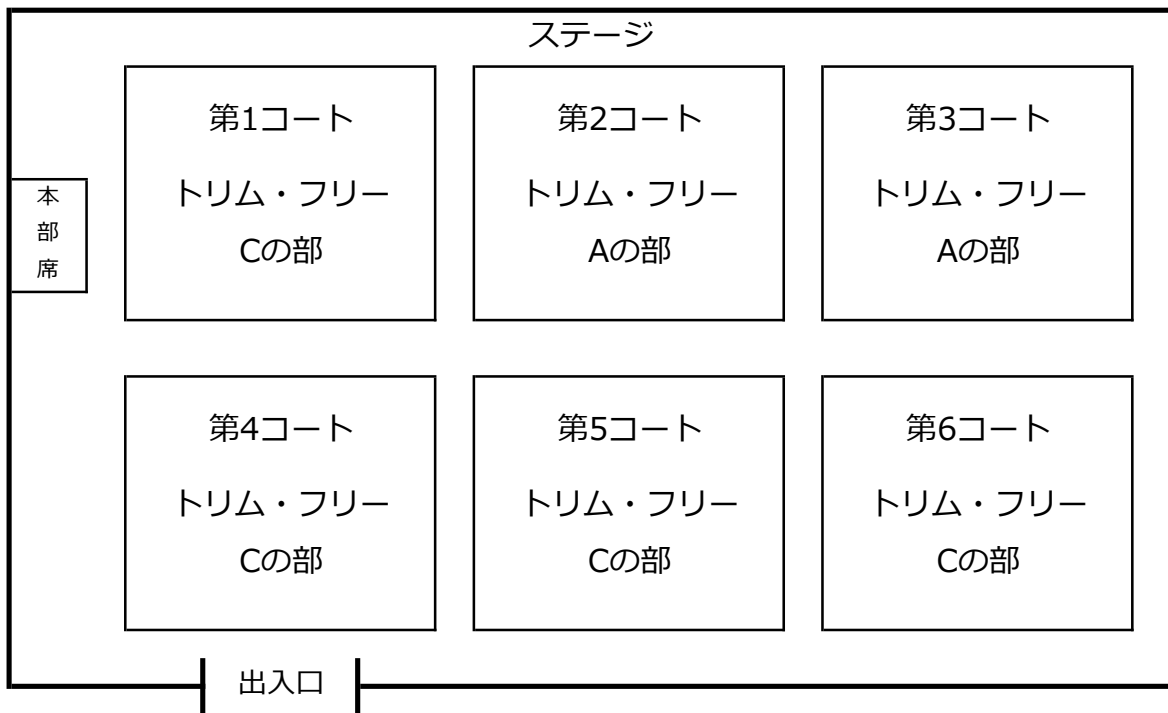

下関市豊浦体育センター

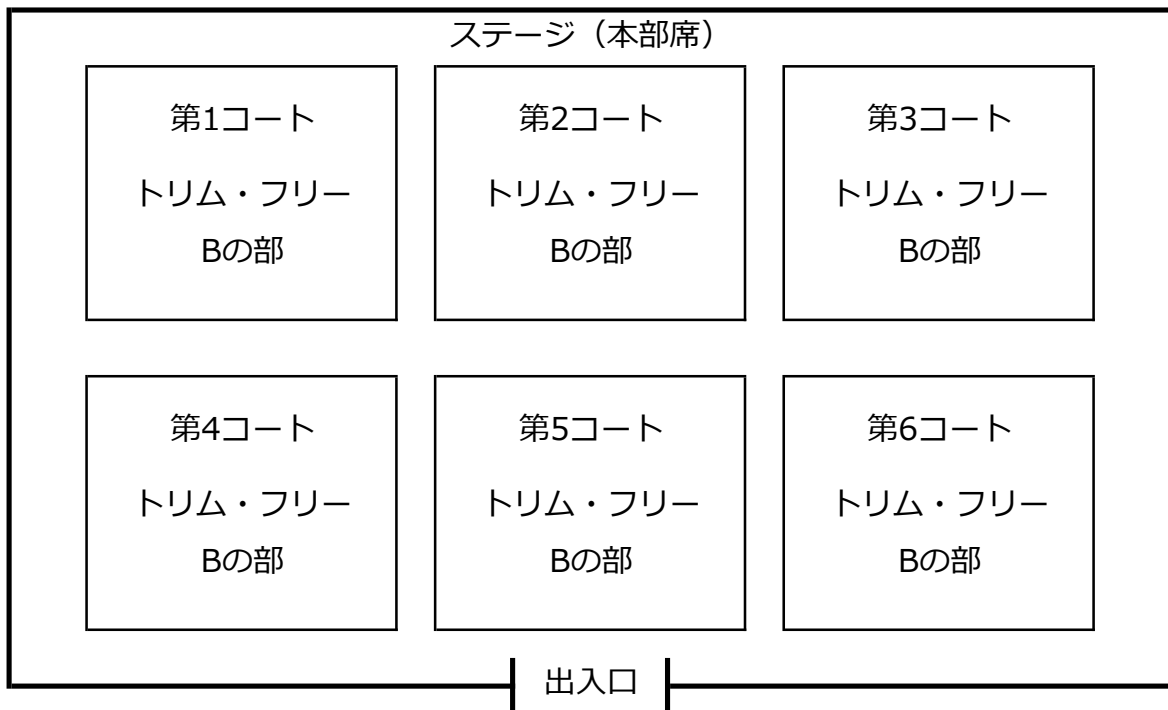

《施設使用上の留意事項》

- ※参加者の車は、体育館周辺の駐車場に整理して駐車すること。
- ※参加者は、自分の出した弁当空、ペットボトル等のゴミは全て持ち帰ること。
- ※参加者は、競技場に入場する場合は専用シューズとの履き替えを行うこと。
- ※飲食は、競技場以外の許可された場所において行うこと。
- ※喫煙は、指定された場所で行うこと。
- ※競技中の水分補給は許可するが、水滴が床にこぼれないように注意すること。
- ※大会役員、施設職員の指示に従うこと。
- ※貴重品の管理は、チーム自身で行い盗難には十分注意すること。
- ※トイレは各自マナーを守って使用すること。

トリム・フリーAの部

1次予選Aブロック

第2コート

	メビウスN	HAI.Q桃クラブ	GOD墳	得点	総得セット 総失セット	セット率	総得点 総失点	得点率	順位
メビウスN		2 - 1 [ - - -]	2 - 3 [ - - -]						
HAI.Q桃クラブ	2 - 1 [ - - -]		2 - 2 [ - - -]						
GOD墳	2 - 3 [ - - -]	2 - 2 [ - - -]							
総失セット				勝敗ポイント					
総失点				(勝=2点、負=1点、棄権・没収=0点)					

コート	試合順	ブロック	対 戦 カ ー ド		審判担当チーム
2	1	A	メビウスN	- HAI.Q桃クラブ	GOD墳
	2		HAI.Q桃クラブ	- GOD墳	メビウスN
	3		メビウスN	- GOD墳	HAI.Q桃クラブ

トリム・フリーAの部

1次予選Bブロック

第3コート

	GOD帝	アスカーズにじ	GOD極	得点	総得セット 総失セット	セット率	総得点 総失点	得点率	順位
GOD帝		3 - 1 [ - - -]	3 - 3 [ - - -]						
アスカーズにじ	3 - 1 [ - - -]		3 - 2 [ - - -]						
GOD極	3 - 3 [ - - -]	3 - 2 [ - - -]							
総失セット				勝敗ポイント					
総失点				(勝=2点、負=1点、棄権・没収=0点)					

コート	試合順	ブロック	対 戦 カ ー ド		審判担当チーム
3	1	B	GOD帝	- アスカーズにじ	GOD極
	2		アスカーズにじ	- GOD極	GOD帝
	3		GOD帝	- GOD極	アスカーズにじ

トリム・フリーAの部

2次予選Aブロック

第2コート

	A-1位	B-2位	A-3位	得点	総得セット 総失セット	セット率	総得点 総失点	得点率	順位
A-1位		2 - 4 [ - - ]	2 - 6 [ - - ]						
B-2位	2 - 4 [ - - ]		2 - 5 [ - - ]						
A-3位	2 - 6 [ - - ]	2 - 5 [ - - ]							
総失セット				勝敗ポイント					
総失点				(勝=2点、負=1点、棄権・没収=0点)					

コート	試合順	ブロック	対 戦 カ ー ド			審判担当チーム
2	4	A	A-1位	—	B-2位	A-3位
	5		B-2位	—	A-3位	A-1位
	6		A-3位	—	A-1位	B-2位

トリム・フリーAの部

2次予選Bブロック

第3コート

	B-1位	A-2位	B-3位	得点	総得セット 総失セット	セット率	総得点 総失点	得点率	順位
B-1位		3 - 4 [ - - ]	3 - 6 [ - - ]						
A-2位	3 - 4 [ - - ]		3 - 5 [ - - ]						
B-3位	3 - 6 [ - - ]	3 - 5 [ - - ]							
総失セット				勝敗ポイント					
総失点				(勝=2点、負=1点、棄権・没収=0点)					

コート	試合順	ブロック	対 戦 カ ー ド			審判担当チーム
3	4	B	B-1位	—	A-2位	B-3位
	5		A-2位	—	B-3位	B-1位
	6		B-3位	—	B-1位	A-2位

# トリム・フリーAの部

## 決 勝 戦 第2・第3コート

1位 抽選①

2位 抽選②

3位 抽選①

3位 抽選②

2位 抽選①

1位 抽選②

※各グループに分けて抽選で配置を決めます。

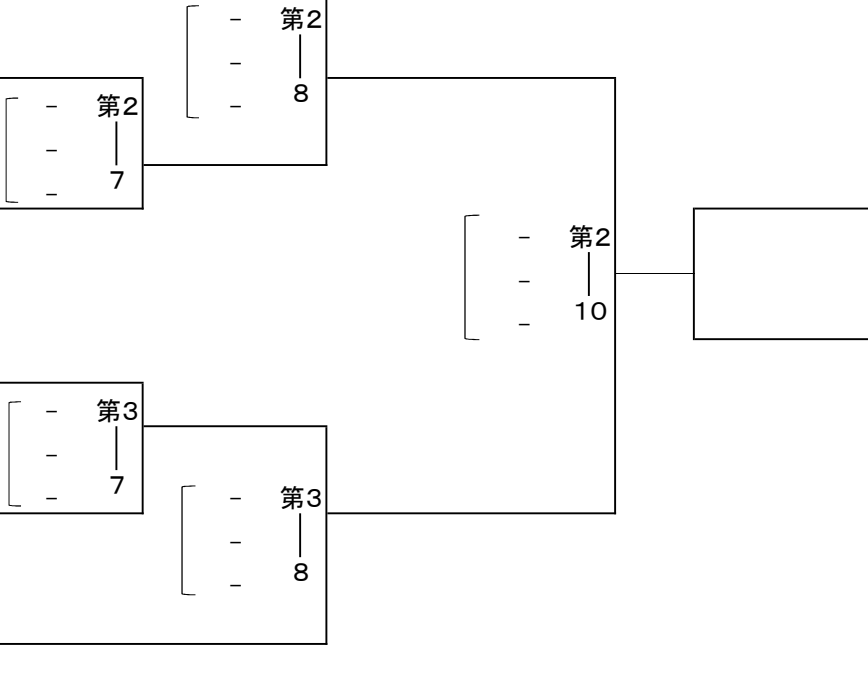

### 第3位・第4位決定戦

第2-8敗者

第3-8敗者

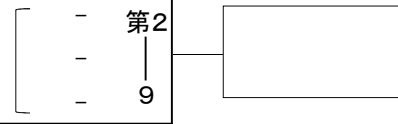

### 第5位・第6位決定戦

第2-7敗者

第3-7敗者

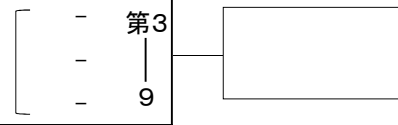

コート	試合順	グループ	対 戦 力 - ド	審判担当チーム
2	7	決勝戦	2位-② - 3位-①	1位-①
	8		1位-① - 第2-7勝者	第2-7敗者
	9		第2-8敗者 - 第3-8敗者	第2-8勝者
	10		第2-8勝者 - 第3-8勝者	第2-9敗者
3	7	決勝戦	3位-② - 2位-①	1位-②
	8		1位-② - 第3-7勝者	第3-7敗者
	9		第2-7敗者 - 第3-7敗者	第3-8勝者

トリム・フリーBの部

1次予選Aブロック

第1コート

	インパルスT	あかふく	Noel	得点	総得セット 総失セット	セット率	総得点 総失点	得点率	順位
インパルスT		1-1 [ ] [ ] [ ]	1-3 [ ] [ ] [ ]						
あかふく	1-1 [ ] [ ] [ ]		1-2 [ ] [ ] [ ]						
Noel	1-3 [ ] [ ] [ ]	1-2 [ ] [ ] [ ]							
総失セット				勝敗ポイント					
総失点				(勝=2点、負=1点、棄権・没収=0点)					

コート	試合順	ブロック	対 戦 カ ー ド		審判担当チーム
1	1	A	インパルスT	- あかふく	Noel
	2		あかふく	- Noel	インパルスT
	3		インパルスT	- Noel	あかふく

トリム・フリーBの部

1次予選Bブロック

第2コート

	ブルーサンダーA	ひだまりA	冷やしマト	得点	総得セット 総失セット	セット率	総得点 総失点	得点率	順位
ブルーサンダーA		2-1 [ ] [ ] [ ]	2-3 [ ] [ ] [ ]						
ひだまりA	2-1 [ ] [ ] [ ]		2-2 [ ] [ ] [ ]						
冷やしマト	2-3 [ ] [ ] [ ]	2-2 [ ] [ ] [ ]							
総失セット				勝敗ポイント					
総失点				(勝=2点、負=1点、棄権・没収=0点)					

コート	試合順	ブロック	対 戦 カ ー ド		審判担当チーム
2	1	B	ブルーサンダーA	- ひだまりA	冷やしマト
	2		ひだまりA	- 冷やしマト	ブルーサンダーA
	3		ブルーサンダーA	- 冷やしマト	ひだまりA



トリム・フリーBの部

1次予選Cブロック

第3コート

	インパルスN	Units	Pirates A	得点	総得セット 総失セット	セット率	総得点 総失点	得点率	順位
インパルスN		3 - 1 [ - - ]	3 - 3 [ - - ]						
Units	3 - 1 [ - - ]		3 - 2 [ - - ]						
Pirates A	3 - 3 [ - - ]	3 - 2 [ - - ]							
総失セット				勝敗ポイント					
総失点				(勝=2点、負=1点、棄権・没収=0点)					

コート	試合順	ブロック	対 戦 カ ー ド		審判担当チーム
3	1	C	インパルスN	— Units	Pirates A
	2		Units	— Pirates A	インパルスN
	3		インパルスN	— Pirates A	Units

トリム・フリーBの部

1次予選Dブロック

第4コート

	アスカーズR	Pirates B	teamねずみ	得点	総得セット 総失セット	セット率	総得点 総失点	得点率	順位
アスカーズR		4 - 1 [ - - ]	4 - 3 [ - - ]						
Pirates B	4 - 1 [ - - ]		4 - 2 [ - - ]						
teamねずみ	4 - 3 [ - - ]	4 - 2 [ - - ]							
総失セット				勝敗ポイント					
総失点				(勝=2点、負=1点、棄権・没収=0点)					

コート	試合順	ブロック	対 戦 カ ー ド		審判担当チーム
4	1	D	アスカーズR	— Pirates B	teamねずみ
	2		Pirates B	— teamねずみ	アスカーズR
	3		アスカーズR	— teamねずみ	Pirates B

トリム・フリーBの部

1次予選Eブロック

第5コート

	ザボン☆	Pirates C	滯(ミオ)	得点	総得セット 総失セット	セット率	総得点 総失点	得点率	順位
ザボン☆		5 - 1 [ ] [ ] [ ]	5 - 3 [ ] [ ] [ ]						
Pirates C	5 - 1 [ ] [ ] [ ]		5 - 2 [ ] [ ] [ ]						
滯(ミオ)	5 - 3 [ ] [ ] [ ]	5 - 2 [ ] [ ] [ ]							
総失セット				勝敗ポイント					
総失点				(勝=2点、負=1点、棄権・没収=0点)					

コート	試合順	ブロック	対 戦 カ ー ド		審判担当チーム	
5	1	E	ザボン☆	—	Pirates C	滯(ミオ)
	2		Pirates C	—	滯(ミオ)	ザボン☆
	3		ザボン☆	—	滯(ミオ)	Pirates C

トリム・フリーBの部

1次予選Fブロック

第6コート

	アスカーズL	West Stoon	ブルーサンダーB	得点	総得セット 総失セット	セット率	総得点 総失点	得点率	順位
アスカーズL		6 - 1 [ ] [ ] [ ]	6 - 3 [ ] [ ] [ ]						
West Stoon	6 - 1 [ ] [ ] [ ]		6 - 2 [ ] [ ] [ ]						
ブルーサンダーB	6 - 3 [ ] [ ] [ ]	6 - 2 [ ] [ ] [ ]							
総失セット				勝敗ポイント					
総失点				(勝=2点、負=1点、棄権・没収=0点)					

コート	試合順	ブロック	対 戦 カ ー ド		審判担当チーム	
6	1	F	アスカーズL	—	West Stoon	ブルーサンダーB
	2		West Stoon	—	ブルーサンダーB	アスカーズL
	3		アスカーズL	—	ブルーサンダーB	West Stoon

トリム・フリーBの部

2次予選Aブロック

第1コート

	A-1位	B-2位	C-3位	得点	総得セット 総失セット	セット率	総得点 総失点	得点率	順位
A-1位		1-4 [ - - ]	1-6 [ - - ]						
B-2位	1-4 [ - - ]		1-5 [ - - ]						
C-3位	1-6 [ - - ]	1-5 [ - - ]							
総失セット				勝敗ポイント					
総失点				(勝=2点、負=1点、棄権・没収=0点)					

コート	試合順	ブロック	対 戦 カ ー ド	審判担当チーム
1	4	A	A-1位 — B-2位	C-3位
	5		B-2位 — C-3位	A-1位
	6		C-3位 — A-1位	B-2位

トリム・フリーBの部

2次予選Bブロック

第2コート

	B-1位	C-2位	D-3位	得点	総得セット 総失セット	セット率	総得点 総失点	得点率	順位
B-1位		2-4 [ - - ]	2-6 [ - - ]						
C-2位	2-4 [ - - ]		2-5 [ - - ]						
D-3位	2-6 [ - - ]	2-5 [ - - ]							
総失セット				勝敗ポイント					
総失点				(勝=2点、負=1点、棄権・没収=0点)					

コート	試合順	ブロック	対 戦 カ ー ド	審判担当チーム
2	4	B	B-1位 — C-2位	D-3位
	5		C-2位 — D-3位	B-1位
	6		D-3位 — B-1位	C-2位

トリム・フリーBの部

2次予選Cブロック

第3コート

	C-1位	D-2位	E-3位	得点	総得セット 総失セット	セット率	総得点 総失点	得点率	順位
C-1位		3-4 [ - - ]	3-6 [ - - ]						
D-2位	3-4 [ - - ]		3-5 [ - - ]						
E-3位	3-6 [ - - ]	3-5 [ - - ]							
総失セット				勝敗ポイント					
総失点				(勝=2点、負=1点、棄権・没収=0点)					

コート	試合順	ブロック	対 戦 カ ー ド		審判担当チーム
3	4	C	C-1位	- D-2位	E-3位
	5		D-2位	- E-3位	C-1位
	6		E-3位	- C-1位	D-2位

トリム・フリーBの部

2次予選Dブロック

第4コート

	D-1位	E-2位	F-3位	得点	総得セット 総失セット	セット率	総得点 総失点	得点率	順位
D-1位		4-4 [ - - ]	4-6 [ - - ]						
E-2位	4-4 [ - - ]		4-5 [ - - ]						
F-3位	4-6 [ - - ]	4-5 [ - - ]							
総失セット				勝敗ポイント					
総失点				(勝=2点、負=1点、棄権・没収=0点)					

コート	試合順	ブロック	対 戦 カ ー ド		審判担当チーム
4	4	D	D-1位	- E-2位	F-3位
	5		E-2位	- F-3位	D-1位
	6		F-3位	- D-1位	E-2位

トリム・フリーBの部

2次予選Eブロック

第5コート

	E-1位	F-2位	A-3位	得点	総得セット 総失セット	セット率	総得点 総失点	得点率	順位
E-1位		5-4 [ - - ]	5-6 [ - - ]						
F-2位	5-4 [ - - ]		5-5 [ - - ]						
A-3位	5-6 [ - - ]	5-5 [ - - ]							
総失セット				勝敗ポイント					
総失点				(勝=2点、負=1点、棄権・没収=0点)					

コート	試合順	ブロック	対 戦 カ ー ド	審判担当チーム
5	4	E	E-1位 — F-2位	A-3位
	5		F-2位 — A-3位	E-1位
	6		A-3位 — E-1位	F-2位

トリム・フリーBの部

2次予選Fブロック

第6コート

	F-1位	A-2位	B-3位	得点	総得セット 総失セット	セット率	総得点 総失点	得点率	順位
F-1位		6-4 [ - - ]	6-6 [ - - ]						
A-2位	6-4 [ - - ]		6-5 [ - - ]						
B-3位	6-6 [ - - ]	6-5 [ - - ]							
総失セット				勝敗ポイント					
総失点				(勝=2点、負=1点、棄権・没収=0点)					

コート	試合順	ブロック	対 戦 カ ー ド	審判担当チーム
6	4	F	F-1位 — A-2位	B-3位
	5		A-2位 — B-3位	F-1位
	6		B-3位 — F-1位	A-2位

# トリム・フリーBの部

## 決 勝 戦 第1・第2・第3・第4コート

1位 抽選①

2位 抽選④

1位 抽選⑥

2位 抽選⑥

2位 抽選②

1位 抽選③

1位 抽選④

2位 抽選①

2位 抽選⑤

1位 抽選⑤

2位 抽選③

1位 抽選②

※1位グループ、2位グループに分けて  
抽選で配置を決めます。

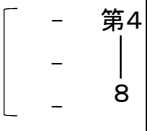
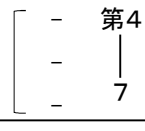
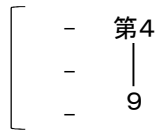
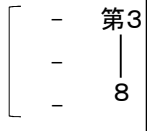
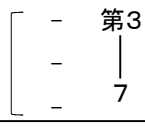
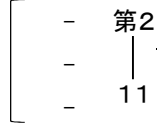
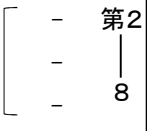
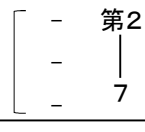
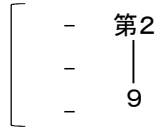
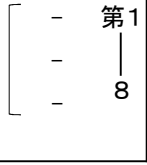
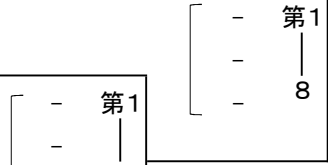

トリム・フリーBの部

決 勝 戦 第1・第2・第3・第4コート

第3位・第4位決定戦

第2-9敗者

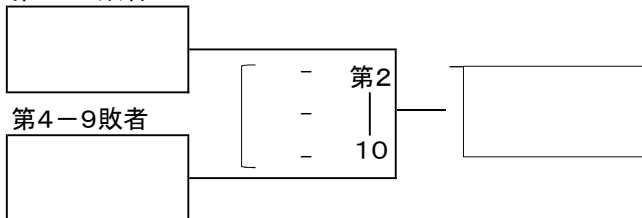

コート	試合順	グループ	対 戦 カ ー ド	審判担当チーム
1	7	決勝戦	1位-⑥ — 2位-④	1位-①
	8		1位-① — 第1-7勝者	第1-7敗者
2	7		2位-⑥ — 2位-②	1位-③
	8		1位-③ — 第2-7勝者	第2-7敗者
	9		第1-8勝者 — 第2-8勝者	第1-8・第2-8敗者
	10		第2-9敗者 — 第4-9敗者	第2-9・第4-9勝者
	11		第2-9勝者 — 第4-9勝者	第2-10敗者
3	7		2位-⑤ — 2位-①	1位-④
	8		1位-④ — 第3-7勝者	第3-7敗者
4	7		1位-⑤ — 2位-③	1位-②
	8		1位-② — 第4-7勝者	第4-7敗者
	9	第3-8勝者 — 第4-8勝者	第3-8・第4-8敗者	

# トリム・フリーBの部

## 交 流 戦 第5・第6コート

3位 抽選①

3位 抽選②

3位 抽選③

3位 抽選④

3位 抽選⑤

3位 抽選⑥

※抽選で配置を決めます。

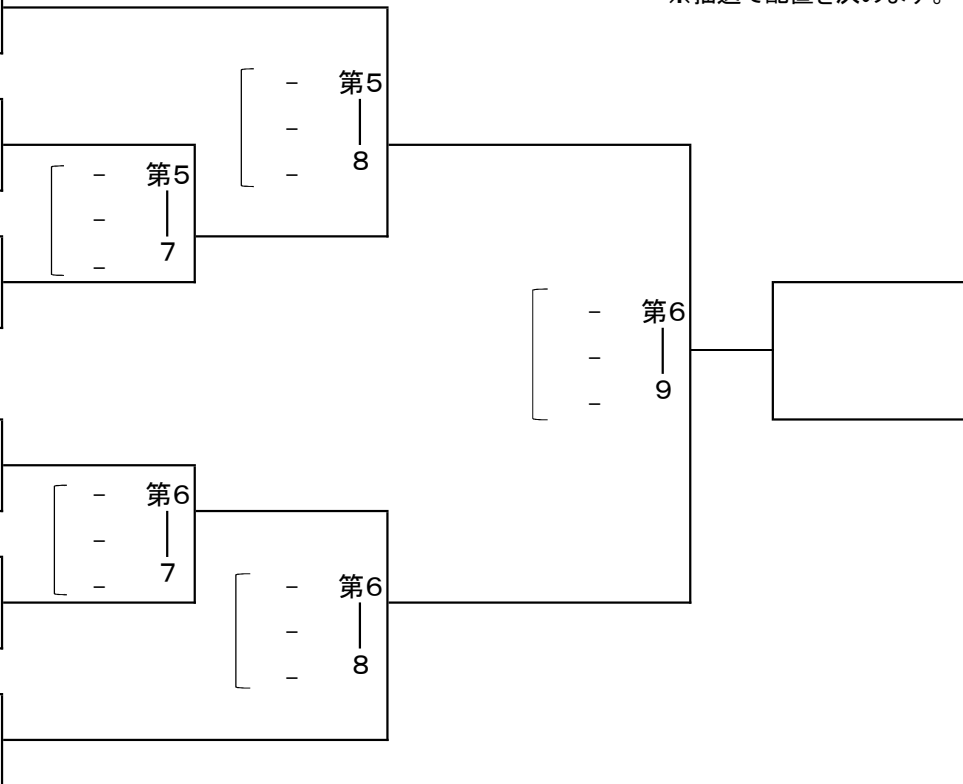

コート	試合順	グループ	対 戦 力 一 丁	審 判 担 当 チ ー ム
5	7	交流戦	3位-③ — 3位-②	3位-①
	8		3位-① — 第5-7勝者	第5-7敗者
6	7		3位-④ — 3位-⑤	3位-⑥
	8		3位-⑥ — 第6-7勝者	第6-7敗者
	9		第5-8勝者 — 第6-8勝者	第5-8・第6-8敗者



トリム・フリーCの部

1次予選Aブロック

第1コート

	ユニオンフェローズ 繋	hacci	High☆Ball	得点	総得セット 総失セット	セット率	総得点 総失点	得点率	順位
ユニオンフェローズ 繋		1 - 1 [ - - ]	1 - 3 [ - - ]						
hacci	1 - 1 [ - - ]		1 - 2 [ - - ]						
High☆Ball	1 - 3 [ - - ]	1 - 2 [ - - ]							
総失セット				勝敗ポイント					
総失点				(勝=2点、負=1点、棄権・没収=0点)					

コート	試合順	ブロック	対 戦 カ ー ド	審判担当チーム
1	1	A	ユニオンフェローズ 繋 - hacci	High☆Ball
	2		hacci - High☆Ball	ユニオンフェローズ 繋
	3		ユニオンフェローズ 繋 - High☆Ball	hacci

トリム・フリーCの部

1次予選Bブロック

第4コート

	楽笑ポルカドット	08	サンダース	得点	総得セット 総失セット	セット率	総得点 総失点	得点率	順位
楽笑ポルカドット		4 - 1 [ - - ]	4 - 3 [ - - ]						
08	4 - 1 [ - - ]		4 - 2 [ - - ]						
サンダース	4 - 3 [ - - ]	4 - 2 [ - - ]							
総失セット				勝敗ポイント					
総失点				(勝=2点、負=1点、棄権・没収=0点)					

コート	試合順	ブロック	対 戦 カ ー ド	審判担当チーム
4	1	B	楽笑ポルカドット - 08	サンダース
	2		08 - サンダース	楽笑ポルカドット
	3		楽笑ポルカドット - サンダース	08

トリム・フリーCの部

1次予選Cブロック

第5コート

	ユニオンフェローズ 絆	清水CW	大吟醸美酒	Avenir	得点	総得セット 総失セット	セット率	総得点 総失点	得点率	順位
ユニオンフェローズ 絆		5-1 [ - - ]		5-4 [ - - ]						
清水CW	5-1 [ - - ]		5-3 [ - - ]							
大吟醸美酒		5-3 [ - - ]		5-2 [ - - ]						
Avenir	5-4 [ - - ]		5-2 [ - - ]							
総失セット					勝敗ポイント					
総失点					(勝=2点、負=1点、棄権・没収=0点)					

コート	試合順	ブロック	対 戦 カ ー ド		審判担当チーム
5	1	C	ユニオンフェローズ 絆	清水CW	大吟醸美酒
	2		大吟醸美酒	Avenir	ユニオンフェローズ 絆
	3		清水CW	大吟醸美酒	Avenir
	4		ユニオンフェローズ 絆	Avenir	清水CW

トリム・フリーCの部

1次予選Dブロック

第6コート

	ユニオンフェローズ 翔	SPARK3	ひだまりB	K&L	得点	総得セット 総失セット	セット率	総得点 総失点	得点率	順位
ユニオンフェローズ 翔		6-1 [ - - ]		6-4 [ - - ]						
SPARK3	6-1 [ - - ]		6-3 [ - - ]							
ひだまりB		6-3 [ - - ]		6-2 [ - - ]						
K&L	6-4 [ - - ]		6-2 [ - - ]							
総失セット					勝敗ポイント					
総失点					(勝=2点、負=1点、棄権・没収=0点)					

コート	試合順	ブロック	対 戦 カ ー ド		審判担当チーム
6	1	D	ユニオンフェローズ 翔	SPARK3	ひだまりB
	2		ひだまりB	K&L	ユニオンフェローズ 翔
	3		SPARK3	ひだまりB	K&L
	4		ユニオンフェローズ 翔	K&L	SPARK3

トリム・フリーCの部

2次予選Aブロック

第1コート

	A-1位	C-3位	B-2位	C-4位	得点	総得セット 総失セット	セット率	総得点 総失点	得点率	順位
A-1位		1-4 [ - - ]		1-7 [ - - ]						
C-3位	1-4 [ - - ]		1-6 [ - - ]							
B-2位		1-6 [ - - ]		1-5 [ - - ]						
C-4位	1-7 [ - - ]		1-5 [ - - ]							
総失セット					勝敗ポイント					
総失点					(勝=2点、負=1点、棄権・没収=0点)					

コート	試合順	ブロック	対 戦	カ ー ド	審 判 担 当 チ ー ム
1	4	A	A-1位	- C-3位	B-2位
	5		B-2位	- C-4位	A-1位
	6		C-3位	- B-2位	C-4位
	7		A-1位	- C-4位	C-3位

トリム・フリーCの部

2次予選Bブロック

第4コート

	B-1位	D-3位	C-2位	D-4位	得点	総得セット 総失セット	セット率	総得点 総失点	得点率	順位
B-1位		4-4 [ - - ]		4-7 [ - - ]						
D-3位	4-4 [ - - ]		4-6 [ - - ]							
C-2位		4-6 [ - - ]		4-5 [ - - ]						
D-4位	4-7 [ - - ]		4-5 [ - - ]							
総失セット					勝敗ポイント					
総失点					(勝=2点、負=1点、棄権・没収=0点)					

コート	試合順	ブロック	対 戦	カ ー ド	審 判 担 当 チ ー ム
4	4	B	B-1位	- D-3位	C-2位
	5		C-2位	- D-4位	B-1位
	6		D-3位	- C-2位	D-4位
	7		B-1位	- D-4位	D-3位

トリム・フリーCの部

2次予選Cブロック

第5コート

	C-1位	D-2位	A-3位	得点	総得セット 総失セット	セット率	総得点 総失点	得点率	順位
C-1位		5-5 [ - - ]	5-7 [ - - ]						
D-2位	5-5 [ - - ]		5-6 [ - - ]						
A-3位	5-7 [ - - ]	5-6 [ - - ]							
総失セット				勝敗ポイント					
総失点				(勝=2点、負=1点、棄権・没収=0点)					

コート	試合順	ブロック	対 戦	カ	ー	ド	審 判 担 当 チ ー ム
5	5	C	C-1位	-	D-2位		A-3位
	6		D-2位	-	A-3位		C-1位
	7		A-3位	-	C-1位		D-2位

トリム・フリーCの部

2次予選Dブロック

第6コート

	D-1位	A-2位	B-3位	得点	総得セット 総失セット	セット率	総得点 総失点	得点率	順位
D-1位		6-5 [ - - ]	6-7 [ - - ]						
A-2位	6-5 [ - - ]		6-6 [ - - ]						
B-3位	6-7 [ - - ]	6-6 [ - - ]							
総失セット				勝敗ポイント					
総失点				(勝=2点、負=1点、棄権・没収=0点)					

コート	試合順	ブロック	対 戦	カ	ー	ド	審 判 担 当 チ ー ム
6	5	D	D-1位	-	A-2位		B-3位
	6		A-2位	-	B-3位		D-1位
	7		B-3位	-	D-1位		A-2位

決勝戦

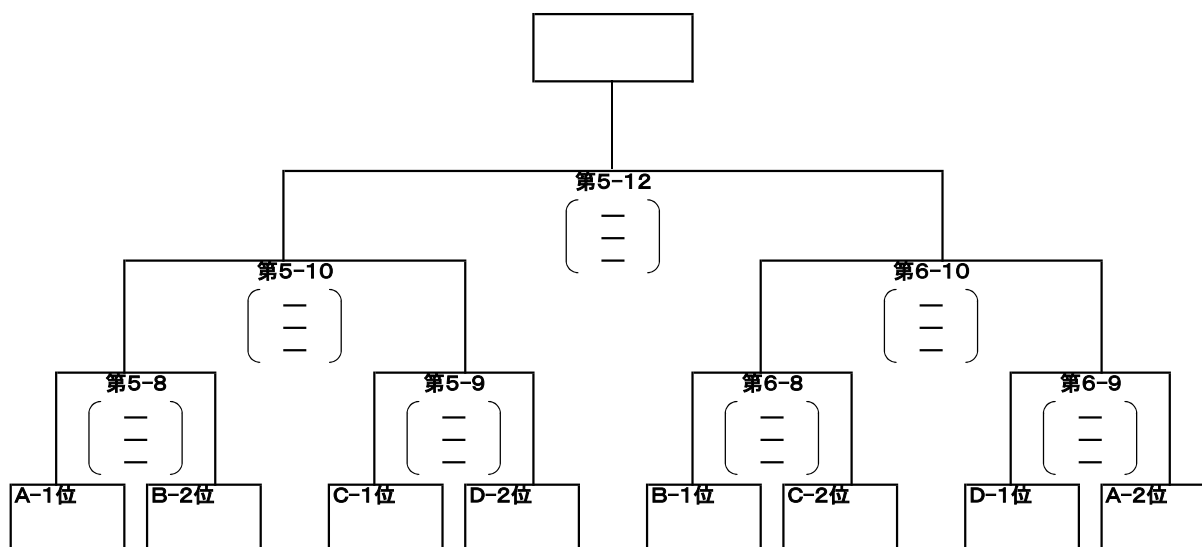

第3位・第4位決定戦

第5-10敗者

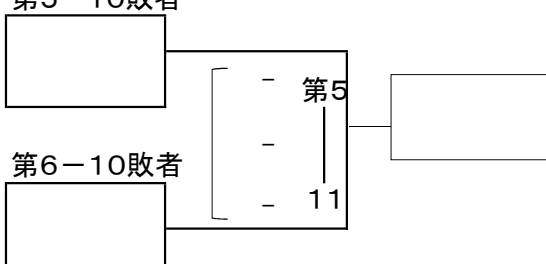

コート	試合順	対 戦 力 一 ド	審 判 担 当 チ ー ム
5	8	A-1位 — B-2位	C-1位・D-2位合同審判
	9	C-1位 — D-2位	第5-8敗者
	10	第5-8勝者 — 第5-9勝者	第5-9敗者
	11	第5-10敗者 — 第6-10敗者	第5-10・第6-10勝者
	12	第5-10勝者 — 第6-10勝者	第5-11敗者

コート	試合順	対 戦 力 一 ド	審 判 担 当 チ ー ム
6	8	B-1位 — C-2位	D-1位・A-2位合同審判
	9	D-1位 — A-2位	第6-8敗者
	10	第6-8勝者 — 第6-9勝者	第6-9敗者

# トリム・フリーCの部

## 交 流 戦 第1・第4コート

3位 抽選①

3位 抽選②

4位 抽選①

4位 抽選②

3位 抽選③

3位 抽選④

※各グループ

抽選で配置を決めます。

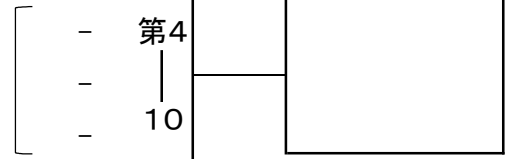
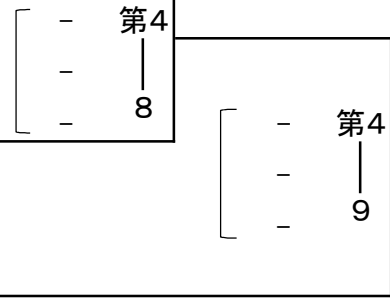
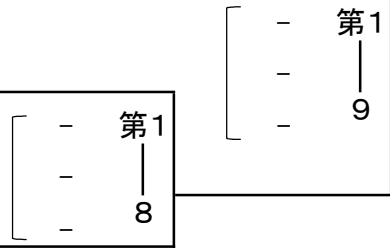

コート	試合順	グループ	対 戦 力 - ド	審 判 担 当 チ ャ ム
1	8	交流戦	4位-① - 3位-②	3位-①
	9		3位-① - 第1-8勝者	第1-8敗者
4	8		4位-② - 3位-③	3位-④
	9		3位-④ - 第4-8勝者	第4-8敗者
	10		第1-9勝者 - 第4-9勝者	第4-9敗者

# 対 戦 表

## 下関市豊浦夢が丘スポーツセンター

	1コート			2コート			3コート		
	対戦カード	審判担当		対戦カード	審判担当		対戦カード	審判担当	
1	ユニオンフェローズ祭 - hacci	High☆Ball		メビウスN - HAI.Q桃クラブ	GOD墳		GOD帝 - アスカーズにじ	GOD極	
2	hacci - High☆Ball	ユニオンフェローズ祭		HAI.Q桃クラブ - GOD墳	メビウスN		アスカーズにじ - GOD極	GOD帝	
3	ユニオンフェローズ祭 - High☆Ball	hacci		メビウスN - GOD墳	HAI.Q桃クラブ		GOD帝 - GOD極	アスカーズにじ	
4	A-1位 - C-3位	B-2位		A-1位 - B-2位	A-3位		B-1位 - A-2位	B-3位	
5	B-2位 - C-4位	A-1位		B-2位 - A-3位	A-1位		A-2位 - B-3位	B-1位	
6	C-3位 - B-2位	C-4位		A-3位 - A-1位	B-2位		B-3位 - B-1位	A-2位	
7	A-1位 - C-4位	C-3位		2位-② - 3位-①	1位-①		3位-② - 2位-①	1位-②	
8	4位-① - 3位-②	3位-①		1位-① - 第2-7勝者	第2-7敗者		1位-② - 第3-7勝者	第3-7敗者	
9	3位-① - 第1-8勝者	第1-8敗者		第2-8敗者 - 第3-8敗者	第2-8勝者		第2-7敗者 - 第3-7敗者	第3-8勝者	
10				第2-8勝者 - 第3-8勝者	第2-9敗者				
11									
12									
13									
14									

	4コート			5コート			6コート		
	対戦カード	審判担当		対戦カード	審判担当		対戦カード	審判担当	
1	楽笑ボルカドット - 08	サンダース		ユニオンフェローズ祭 - 清水CW	大吟醸美酒		ユニオンフェローズ祭 - SPARK3	ひだまりB	
2	08 - サンダース	楽笑ボルカドット		大吟醸美酒 - Avenir	ユニオンフェローズ祭		ひだまりB - K&L	ユニオンフェローズ祭	
3	楽笑ボルカドット - サンダース	08		清水CW - 大吟醸美酒	Avenir		SPARK3 - ひだまりB	K&L	
4	B-1位 - D-3位	C-2位		ユニオンフェローズ祭 - Avenir	清水CW		ユニオンフェローズ祭 - K&L	SPARK3	
5	C-2位 - D-4位	B-1位		C-1位 - D-2位	A-3位		D-1位 - A-2位	B-3位	
6	D-3位 - C-2位	D-4位		D-2位 - A-3位	C-1位		A-2位 - B-3位	D-1位	
7	B-1位 - D-4位	D-3位		A-3位 - C-1位	D-2位		B-3位 - D-1位	A-2位	
8	4位-② - 3位-③	3位-④		A-1位 - B-2位	C-1位 D-2位		B-1位 - C-2位	D-1位 A-2位	
9	3位-④ - 第4-8勝者	第4-8敗者		C-1位 - D-2位	第5-8敗者		D-1位 - A-2位	第6-8敗者	
10	第1-9勝者 - 第4-9勝者	第4-9敗者		第5-8勝者 - 第5-9勝者	第5-9敗者		第6-8勝者 - 第6-9勝者	第6-9敗者	
11				第5-10敗者 - 第6-10敗者	第5-10勝者 第6-10勝者				
12				第5-10勝者 - 第6-10勝者	第5-11敗者				
13									
14									

# 対 戦 表

## 下関市豊浦体育センター

	1コート			2コート			3コート		
	対戦カード		審判担当	対戦カード		審判担当	対戦カード		審判担当
1	インパルスT	- あかふく	Noel	ブルーサンダーA	- ひだまりA	冷やしトマト	インパルスN	- Units	Pirates A
2	あかふく	- Noel	インパルスT	ひだまりA	- 冷やしトマト	ブルーサンダーA	Units	- Pirates A	インパルスN
3	インパルスT	- Noel	あかふく	ブルーサンダーA	- 冷やしトマト	ひだまりA	インパルスN	- Pirates A	Units
4	A-1位	- B-2位	C-3位	B-1位	- C-2位	D-3位	C-1位	- D-2位	E-3位
5	B-2位	- C-3位	A-1位	C-2位	- D-3位	B-1位	D-2位	- E-3位	C-1位
6	C-3位	- A-1位	B-2位	D-3位	- B-1位	C-2位	E-3位	- C-1位	D-2位
7	1位-⑥	- 2位-④	1位-①	2位-⑥	- 2位-②	1位-③	2位-⑤	- 2位-①	1位-④
8	1位-①	- 第1-7勝者	第1-7敗者	1位-③	- 第2-7勝者	第2-7敗者	1位-④	- 第3-7勝者	第3-7敗者
9		-		第1-8勝者	- 第2-8勝者	第1-8敗者 第2-8敗者		-	
10		-		第2-9敗者	- 第4-9敗者	第2-9勝者 第4-9勝者		-	
11		-		第2-9勝者	- 第4-9勝者	第2-10敗者		-	
12		-			-			-	

	4コート			5コート			6コート		
	対戦カード		審判担当	対戦カード		審判担当	対戦カード		審判担当
1	アスカースR	- Pirates B	teamねずみ	ザボン☆	- Pirates C	濡(ミオ)	アスカースL	- West Stoon	ブルーサンダーB
2	Pirates B	- teamねずみ	アスカースR	Pirates C	- 濡(ミオ)	ザボン☆	West Stoon	- ブルーサンダーB	アスカースL
3	アスカースR	- teamねずみ	Pirates B	ザボン☆	- 濡(ミオ)	Pirates C	アスカースL	- ブルーサンダーB	West Stoon
4	D-1位	- E-2位	F-3位	E-1位	- F-2位	A-3位	F-1位	- A-2位	B-3位
5	E-2位	- F-3位	D-1位	F-2位	- A-3位	E-1位	A-2位	- B-3位	F-1位
6	F-3位	- D-1位	E-2位	A-3位	- E-1位	F-2位	B-3位	- F-1位	A-2位
7	1位-⑤	- 2位-③	1位-②	3位-③	- 3位-②	3位-①	3位-④	- 3位-⑤	3位-⑥
8	1位-②	- 第4-7勝者	第4-7敗者	3位-①	- 第5-7勝者	第5-7敗者	3位-⑥	- 第6-7勝者	第6-7敗者
9	第3-8勝者	- 第4-8勝者	第3-8敗者 第4-8敗者		-		第5-8勝者	- 第6-8勝者	第5-8敗者 第6-8敗者
10		-			-			-	
11		-			-			-	
12		-			-			-	