

代 表 者 各 位

山口県ソフトバレーボール連盟
下関ブロック会長 齊藤 幹夫

下関ブロックカーニバルへ参加される方々へお願い

大会運営にあたり、新型コロナウイルスの感染予防といたしまして、以下の事に御協力頂き代表者の方は当日参加されるメンバーに必ず伝達して頂きます様、よろしくお願い致します。

- (1) 試合中以外はマスクを着用してください。
- (2) 当日の朝、受付にて検温を実施します。発熱や体調不良者は参加不可とします。
- (3) こまめに手洗い・手指の消毒を行い、会話時は距離を保ち密を避けることを心がけてください。
- (4) 開会式は観客席にて行いますのでそのまま待機しててください。
- (5) 大声での観戦はお控えください。
- (6) 試合開始時終了時の対戦相手との握手は省略します。(エンドラインに整列)
- (7) 審判は電子ホイッスルを使用してください。主審の電子ホイッスルはこちらで準備します。副審の分は各チームで持参お願いします。無ければ副審は着用したマスクの下で笛を吹くようにしてください。
- (8) 試合後、審判チームは使用した用具を除菌シートで拭いてください。審判台の下に除菌シートとゴミ袋を置いています。
- (9) 各チームからコート設営の為のお手伝いを1名お願い致します。

*** なお、今年度より大会要項(組み合わせ)は当日配布はいたしません。**

各自で印刷して持参お願いします。

また、ホームページ(<http://www.soft-volleyball-shimonoseki.jp/>)にも掲載しております。

令和 4 年 度
下関ブロックカーニバル

期 日 令和 5 年 3 月 5 日 (日) 9:00~
主 催 山口県ソフトバレーボール連盟下関ブロック
後 援 下関市教育委員会
場 所 下関市豊浦夢が丘スポーツセンター
下関市豊浦体育センター

参加チーム一覧表

トリム・フリーAの部		トリム・フリーBの部	
チーム名	地域名	チーム名	地域名
Reches'E	北九州	Units	下関
north9	北九州	Dandelion	北九州
north9 桃	北九州	あかふく	北九州
アスカーズ無限	下関	たんぽぽクラブ	下関
ブルーサンダー	下関	アスカーズLR	下関
		アスカーズマロン	下関
		パイトラA	下関
		パイトラB	下関
		パイトラC	下関
		hacci丸	北九州
	5 チーム	ひだまりA	下関
		ひだまりB	下関
トリム・フリーCの部		ひだまりC	下関
チーム名	地域名	インパルス	下関
大吟醸美酒	北九州		
LINK	北九州		
SPARK3	北九州		
楽笑エンジョイ	北九州		
楽笑ポルカドット	北九州		
08	北九州		
K&L	北九州		
little	宇部		
ひだまりD	下関		
	9チーム		14チーム
		合 計	28チーム

コート案内

下関市豊浦夢が丘スポーツセンター

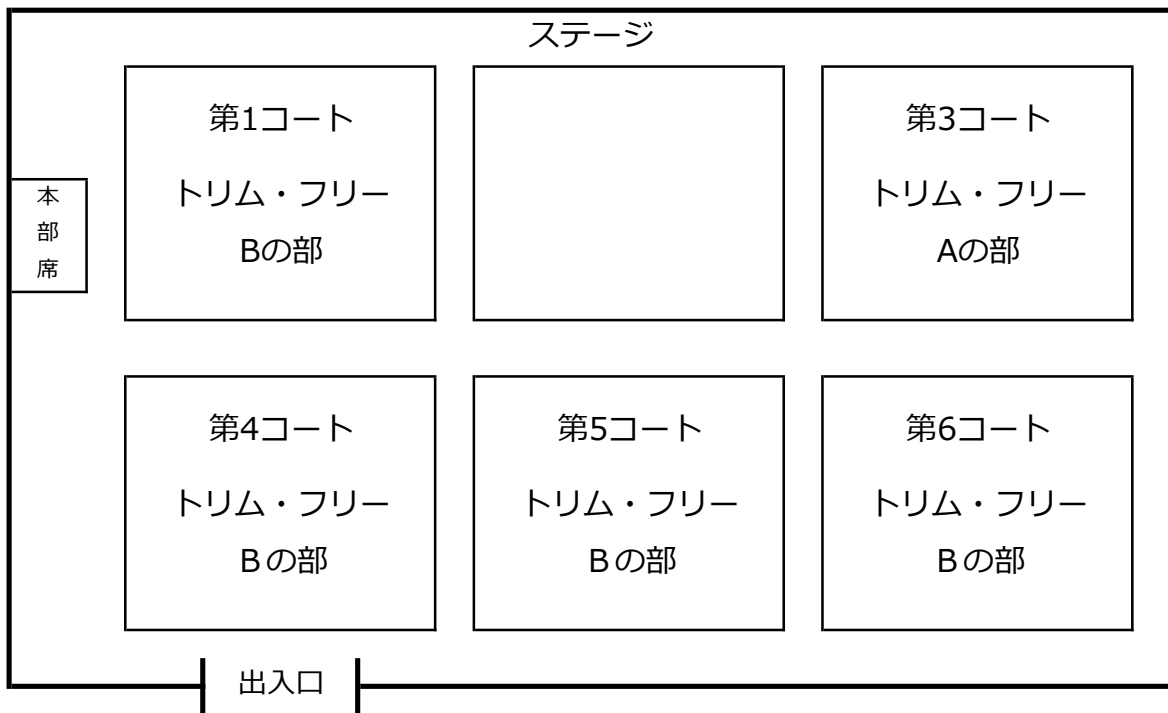

下関市豊浦体育センター

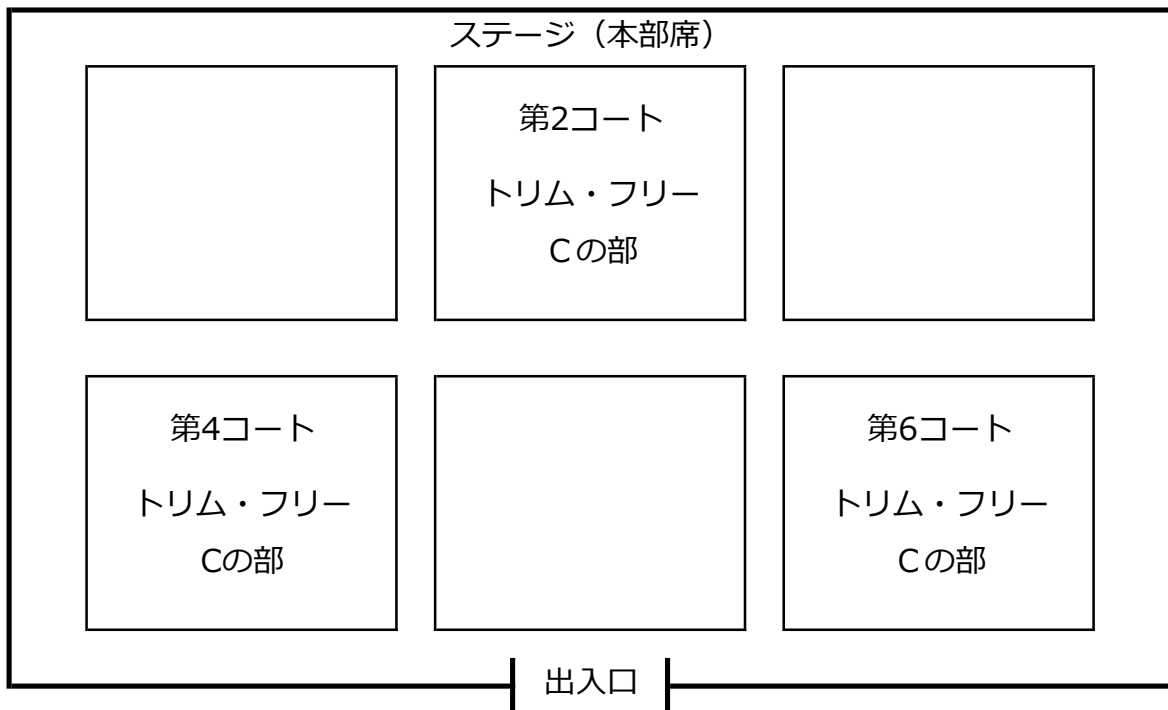

《施設使用上の留意事項》

- ※参加者の車は、体育館周辺の駐車場に整理して駐車すること。
- ※参加者は、自分の出した弁当空、ペットボトル等のゴミは全て持ち帰ること。
- ※参加者は、競技場に入場する場合は専用シューズとの履き替えを行うこと。
- ※飲食は、競技場以外の許可された場所において行うこと。
- ※喫煙は、指定された場所で行うこと。
- ※競技中の水分補給は許可するが、水滴が床にこぼれないように注意すること。
- ※大会役員、施設職員の指示に従うこと。
- ※貴重品の管理は、チーム自身で行い盗難には十分注意すること。
- ※トイレは各自マナーを守って使用すること。

トリム・フリーAの部

予選 第3コート

	Riches'E	ブルーサンダー	north9	アスカーズ無限	north9 桃	勝点	総得点 総失点	セット率	総得点 総失点	得点率	順位
Riches'E		3-1 [- [- [-	3-6 [- [- [-	3-8 [- [- [-	3-3 [- [- [-						
ブルーサンダー	3-1 [- [- [-		3-4 [- [- [-	3-10 [- [- [-	3-7 [- [- [-						
north9	3-6 [- [- [-	3-4 [- [- [-		3-2 [- [- [-	3-9 [- [- [-						
アスカーズ無限	3-8 [- [- [-	3-10 [- [- [-	3-2 [- [- [-		3-5 [- [- [-						
north9 桃	3-3 [- [- [-	3-7 [- [- [-	3-9 [- [- [-	3-5 [- [- [-							
総失 セット						勝敗ポイント (勝=2点、負=1点、棄権・没収=0点)					
総 失点											

コート	試合順	対 戦	カ	ー	ド	審判担当チーム
3	1	ブルーサンダー	—		Riches'E	north9
	2	アスカーズ無限	—		north9	north9 桃
	3	north9 桃	—		Riches'E	ブルーサンダー
	4	north9	—		ブルーサンダー	アスカーズ無限
	5	north9 桃	—		アスカーズ無限	Riches'E
	6	north9	—		Riches'E	アスカーズ無限
	7	north9 桃	—		ブルーサンダー	north9
	8	アスカーズ無限	—		Riches'E	ブルーサンダー
	9	north9 桃	—		north9	Riches'E
	10	アスカーズ無限	—		ブルーサンダー	north9 桃

トリム・フリーAの部 トーナメント

第3コート

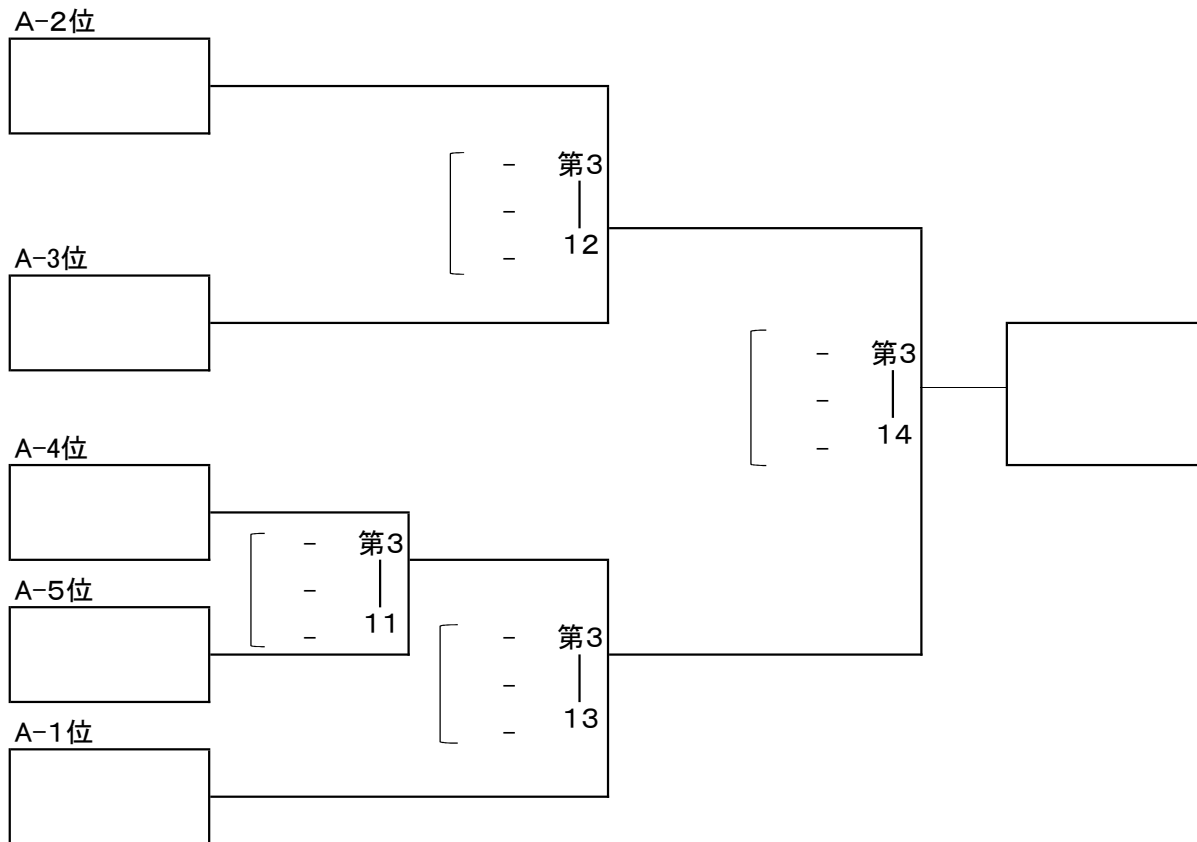

コート	試合順	グループ	対戦カード	審判担当チーム
3	11	/	A-4位 — A-5位	A-1位
	12		A-2位 — A-3位	第3-11敗者
	13		A-1位 — 第3-11勝者	第3-12敗者
	14		第3-12勝者 — 第3-13勝者	第3-13敗者

トリム・フリーBの部

1次予選Aブロック

第1コート

	たんぼぼクラブ	Dandelion	Units	得点	総得セット 総失セット	セット率	総得点 総失点	得点率	順位
たんぼぼクラブ		1 - 1 [- -]	1 - 3 [- -]						
Dandelion	1 - 1 [- -]		1 - 2 [- -]						
Units	1 - 3 [- -]	1 - 2 [- -]							
総失セット				勝敗ポイント					
総失点				(勝=2点、負=1点、棄権・没収=0点)					

コート	試合順	ブロック	対 戦 カ ー ド		審判担当チーム
1	1	A	たんぼぼクラブ	— Dandelion	Units
	2		Dandelion	— Units	たんぼぼクラブ
	3		たんぼぼクラブ	— Units	Dandelion

トリム・フリーBの部

1次予選Bブロック

第4コート

	ひだまりA	あかふく	パイトラC	得点	総得セット 総失セット	セット率	総得点 総失点	得点率	順位
ひだまりA		4 - 1 [- -]	4 - 3 [- -]						
あかふく	4 - 1 [- -]		4 - 2 [- -]						
パイトラC	4 - 3 [- -]	4 - 2 [- -]							
総失セット				勝敗ポイント					
総失点				(勝=2点、負=1点、棄権・没収=0点)					

コート	試合順	ブロック	対 戦 カ ー ド		審判担当チーム
4	1	B	ひだまりA	— あかふく	パイトラC
	2		あかふく	— パイトラC	ひだまりA
	3		ひだまりA	— パイトラC	あかふく

トリム・フリーBの部

1次予選Cブロック

第5コート

	アスカーズLR	パイトラB	ひだまりC	インパルス	得点	総得セット 総失セット	セット率	総得点 総失点	得点率	順位
アスカーズLR		5-1 [- -]		5-4 [- -]						
パイトラB	5-1 [- -]		5-3 [- -]							
ひだまりC		5-3 [- -]		5-2 [- -]						
インパルス	5-4 [- -]		5-2 [- -]							
総失セット					勝敗ポイント					
総失点					(勝=2点、負=1点、棄権・没収=0点)					

コート	試合順	ブロック	対 戦 カ ー ド		審判担当チーム	
5	1	C	アスカーズLR	-	パイトラB	ひだまりC
	2		ひだまりC	-	インパルス	アスカーズLR
	3		パイトラB	-	ひだまりC	インパルス
	4		アスカーズLR	-	インパルス	パイトラB

トリム・フリーBの部

1次予選Dブロック

第6コート

	パイトラA	アスカーズマロン	hacci丸	ひだまりB	得点	総得セット 総失セット	セット率	総得点 総失点	得点率	順位
パイトラA		5-1 [- -]		5-4 [- -]						
アスカーズマロン	5-1 [- -]		5-3 [- -]							
hacci丸		5-3 [- -]		5-2 [- -]						
ひだまりB	5-4 [- -]		5-2 [- -]							
総失セット					勝敗ポイント					
総失点					(勝=2点、負=1点、棄権・没収=0点)					

コート	試合順	ブロック	対 戦 カ ー ド		審判担当チーム	
6	1	D	パイトラA	-	アスカーズマロン	hacci丸
	2		hacci丸	-	ひだまりB	パイトラA
	3		アスカーズマロン	-	hacci丸	ひだまりB
	4		パイトラA	-	ひだまりB	アスカーズマロン

トリム・フリーBの部

2次予選Aブロック

第1コート

	A-1位	D-2位	C-3位	得点	総得セット 総失セット	セット率	総得点 総失点	得点率	順位
A-1位		1 - 4 [- -]	1 - 6 [- -]						
D-2位	1 - 4 [- -]		1 - 5 [- -]						
C-3位	1 - 6 [- -]	1 - 5 [- -]							
総失セット				勝敗ポイント					
総失点				(勝=2点、負=1点、棄権・没収=0点)					

コート	試合順	ブロック	対 戦 カ ー ド			審判担当チーム
1	4	A	A-1位	—	D-2位	C-3位
	5		D-2位	—	C-3位	A-1位
	6		C-3位	—	A-1位	D-2位

トリム・フリーBの部

2次予選Bブロック

第4コート

	B-1位	C-2位	D-3位	得点	総得セット 総失セット	セット率	総得点 総失点	得点率	順位
B-1位		4 - 4 [- -]	4 - 6 [- -]						
C-2位	4 - 4 [- -]		4 - 5 [- -]						
D-3位	4 - 6 [- -]	4 - 5 [- -]							
総失セット				勝敗ポイント					
総失点				(勝=2点、負=1点、棄権・没収=0点)					

コート	試合順	ブロック	対 戦 カ ー ド			審判担当チーム
4	4	B	B-1位	—	C-2位	D-3位
	5		C-2位	—	D-3位	B-1位
	6		D-3位	—	B-1位	C-2位

トリム・フリーBの部

2次予選Cブロック

第5コート

	C-1位	A-3位	B-2位	D-4位	得点	総得セット 総失セット	セット率	総得点 総失点	得点率	順位
C-1位		5-5 [- -]		5-8 [- -]						
A-3位	5-5 [- -]		5-7 [- -]							
B-2位		5-7 [- -]		5-6 [- -]						
D-4位	5-8 [- -]		5-6 [- -]							
総失セット					勝敗ポイント					
総失点					(勝=2点、負=1点、棄権・没収=0点)					

コート	試合順	ブロック	対 戦 カ ー ド		審判担当チーム
5	5	C	C-1位	- A-3位	B-2位
	6		B-2位	- D-4位	C-1位
	7		A-3位	- B-2位	D-4位
	8		C-1位	- D-4位	A-3位

トリム・フリーBの部

2次予選Dブロック

第6コート

	D-1位	B-3位	A-2位	C-4位	得点	総得セット 総失セット	セット率	総得点 総失点	得点率	順位
D-1位		6-5 [- -]		6-8 [- -]						
B-3位	6-5 [- -]		6-7 [- -]							
A-2位		6-7 [- -]		6-6 [- -]						
C-4位	6-8 [- -]		6-6 [- -]							
総失セット					勝敗ポイント					
総失点					(勝=2点、負=1点、棄権・没収=0点)					

コート	試合順	ブロック	対 戦 カ ー ド		審判担当チーム
6	5	D	D-1位	- B-3位	A-2位
	6		A-2位	- C-4位	D-1位
	7		B-3位	- A-2位	C-4位
	8		D-1位	- C-4位	B-3位

トリム・フリー Bの部

第5・第6コート

決勝戦

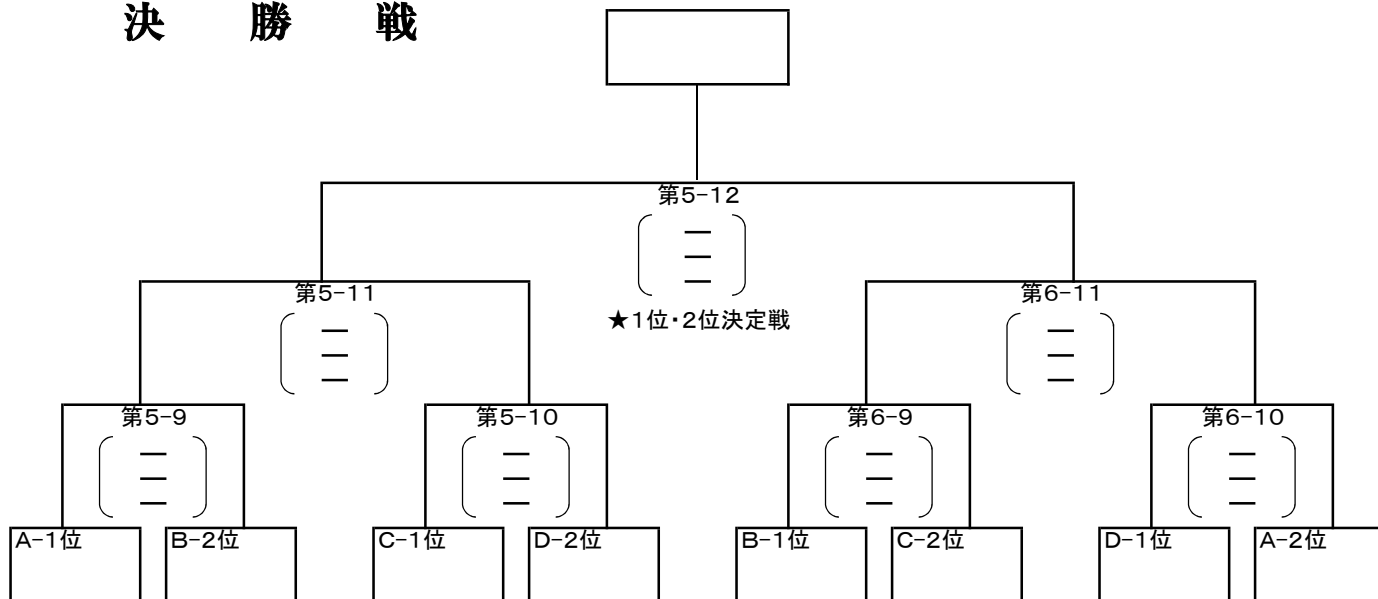

コート	試合順	対 戦 力 一 対	審 判 担 当 チ ー ム
5	9	A-1位 — B-2位	C-1位・D-2位合同審判
	10	C-1位 — D-2位	第5-9敗者
	11	第5-9勝者 — 第5-10勝者	第5-10敗者
	12	第5-11勝者 — 第6-11勝者	第5-11敗者

コート	試合順	対 戦 力 一 対	審 判 担 当 チ ー ム
6	9	B-1位 — C-2位	D-1位・A-2位合同審判
	10	D-1位 — A-2位	第6-9敗者
	11	第6-9勝者 — 第6-10勝者	第6-10敗者

トリム・フリー Bの部

交 流 戦 第1・第4コート

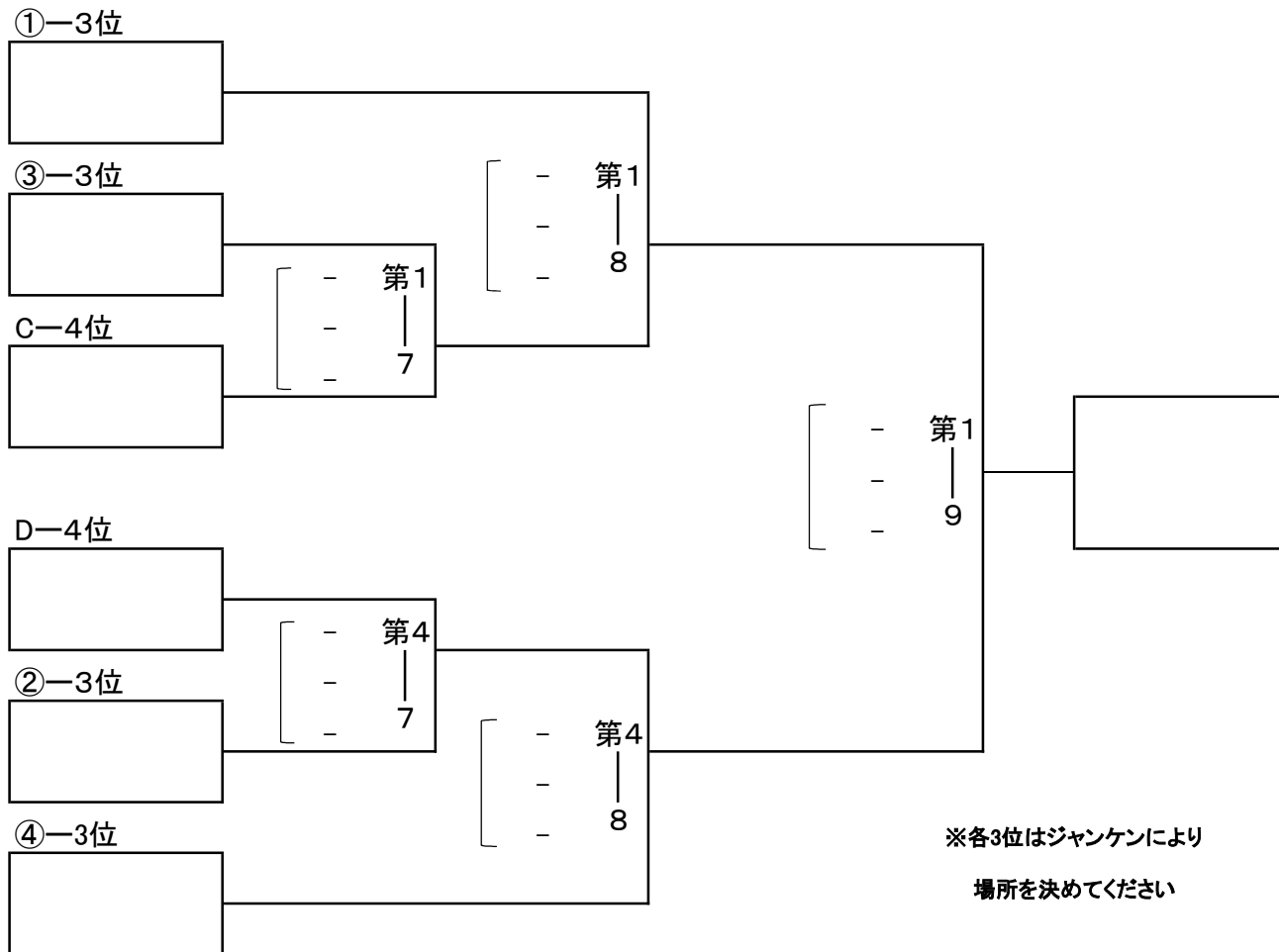

コート	試合順	ブロック	対 戦 カ ー ド	審判担当チーム
1	7	交流戦	③-3位 — C-4位	①-3位
	8		①-3位 — 第1-7勝者	第1-7敗者
	9		第1-8勝者 — 第4-8勝者	第1-8敗者
4	7	交流戦	②-3位 — D-4位	④-3位
	8		④-3位 — 第4-7勝者	第4-7敗者

トリム・フリーCの部

1次予選Aブロック

第2コート

	大吟醸 美酒	楽笑エンジョイ	K&L	得点	総得セット 総失セット	セット率	総得点 総失点	得点率	順位
大吟醸 美酒		2 - 1 [- -]	2 - 3 [- -]						
楽笑エン ジョイ	2 - 1 [- -]		2 - 2 [- -]						
K&L	2 - 3 [- -]	2 - 2 [- -]							
総失セット				勝敗ポイント					
総失点				(勝=2点、負=1点、棄権・没収=0点)					

コート	試合順	ブロック	対 戦	カ	ー	ド	審判担当チーム
2	1	A	大吟醸 美酒	—		楽笑エンジョイ	K&L
	2		楽笑エンジョイ	—		K&L	大吟醸 美酒
	3		大吟醸 美酒	—		K&L	楽笑エンジョイ

トリム・フリーCの部

1次予選Bブロック

第4コート

	LINK	little	楽笑ポルカドット	得点	総得セット 総失セット	セット率	総得点 総失点	得点率	順位
LINK		4 - 1 [- -]	4 - 3 [- -]						
little	4 - 1 [- -]		4 - 2 [- -]						
楽笑ポルカドット	4 - 3 [- -]	4 - 2 [- -]							
総失セット				勝敗ポイント					
総失点				(勝=2点、負=1点、棄権・没収=0点)					

コート	試合順	ブロック	対 戦	カ	ー	ド	審判担当チーム
4	1	B	LINK	—		little	楽笑ポルカドット
	2		little	—		楽笑ポルカドット	LINK
	3		LINK	—		楽笑ポルカドット	little

トリム・フリーCの部

1次予選Cブロック

第6コート

	SPARK3	08	ひだまりD	得点	総得セット 総失セット	セット率	総得点 総失点	得点率	順位
SPARK3		6 - 1 [- - -]	6 - 3 [- - -]						
08	6 - 1 [- - -]		6 - 2 [- - -]						
ひだまりD	6 - 3 [- - -]	6 - 2 [- - -]							
総失セット				勝敗ポイント					
総失点				(勝=2点、負=1点、棄権・没収=0点)					

コート	試合順	ブロック	対 戦	カ	ー	ド	審判担当チーム
6	1	C	SPARK3	—		08	ひだまりD
	2		08	—		ひだまりD	SPARK3
	3		SPARK3	—		ひだまりD	08

トリム・フリーCの部

2次予選Aブロック

第2コート

	A-1位	B-2位	C-3位	得点	総得セット 総失セット	セット率	総得点 総失点	得点率	順位
A-1位		2-4 [- -]	2-6 [- -]						
B-2位	2-4 [- -]		2-5 [- -]						
C-3位	2-6 [- -]	2-5 [- -]							
総失セット				勝敗ポイント					
総失点				(勝=2点、負=1点、棄権・没収=0点)					

コート	試合順	ブロック	対 戦	カ ー ド	審判担当チーム
2	4	A	A-1位	- B-2位	C-3位
	5		B-2位	- C-3位	A-1位
	6		C-3位	- A-1位	B-2位

トリム・フリーCの部

2次予選Bブロック

第4コート

	B-1位	C-2位	A-3位	得点	総得セット 総失セット	セット率	総得点 総失点	得点率	順位
B-1位		4-4 [- -]	4-6 [- -]						
C-2位	4-4 [- -]		4-5 [- -]						
A-3位	4-6 [- -]	4-5 [- -]							
総失セット				勝敗ポイント					
総失点				(勝=2点、負=1点、棄権・没収=0点)					

コート	試合順	ブロック	対 戦	カ ー ド	審判担当チーム
4	4	B	B-1位	- C-2位	A-3位
	5		C-2位	- A-3位	B-1位
	6		A-3位	- B-1位	C-2位

トリム・フリーCの部

2次予選Cブロック

第6コート

	C-1位	A-2位	B-3位	得点	総得セット 総失セット	セット率	総得点 総失点	得点率	順位
C-1位		6-4 [- - -]	6-6 [- - -]						
A-2位	6-4 [- - -]		6-5 [- - -]						
B-3位	6-6 [- - -]	6-5 [- - -]							
総失セット				勝敗ポイント					
総失点				(勝=2点、負=1点、棄権・没収=0点)					

コート	試合順	ブロック	対 戦	カ	ー	ド	審判担当チーム
6	4	C	C-1位	-	A-2位		B-3位
	5		A-2位	-	B-3位		C-1位
	6		B-3位	-	C-1位		A-2位

トリム・フリーCの部

決 勝 戦 第2・第4コート

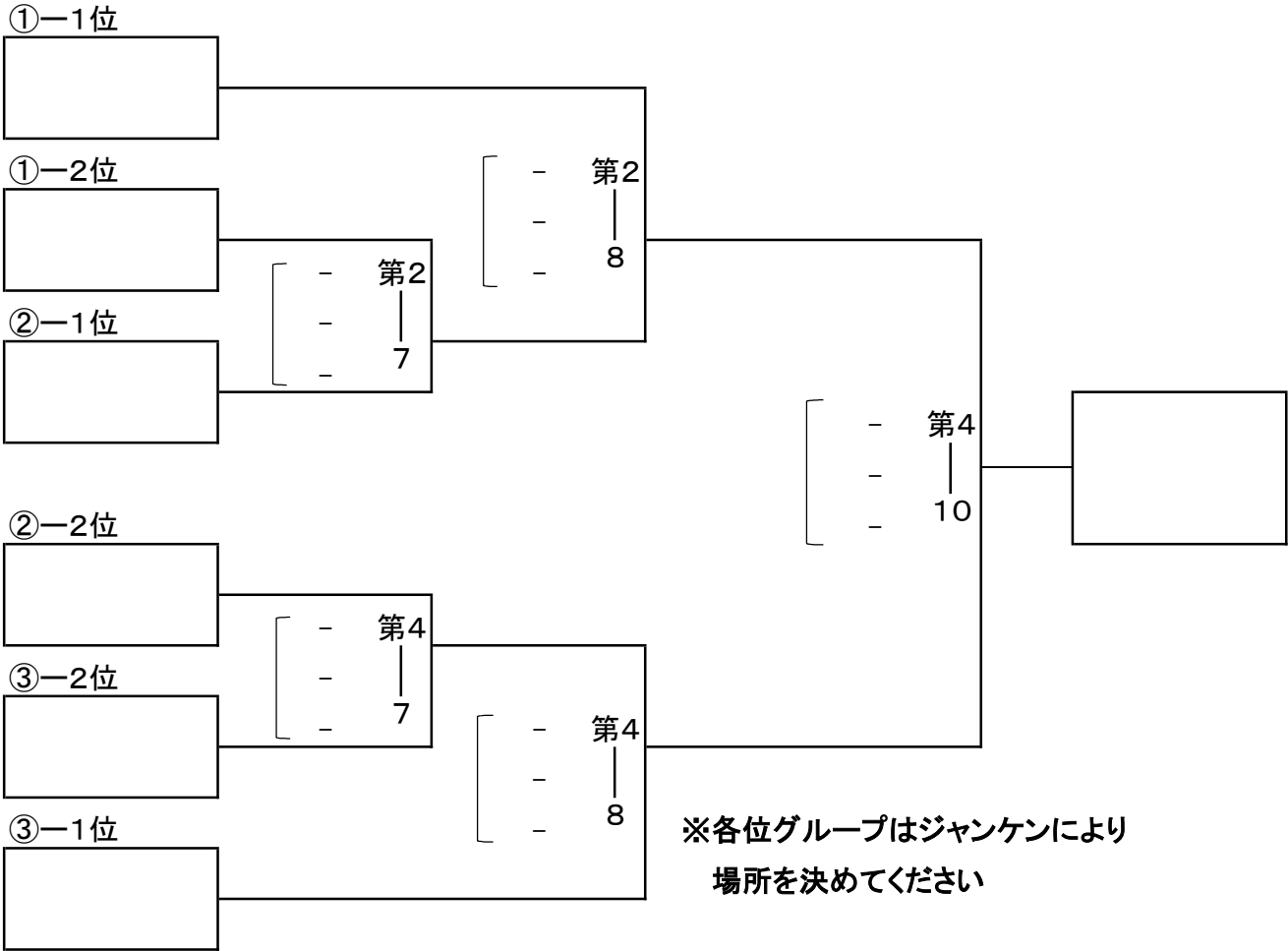

第3位・第4位決定戦

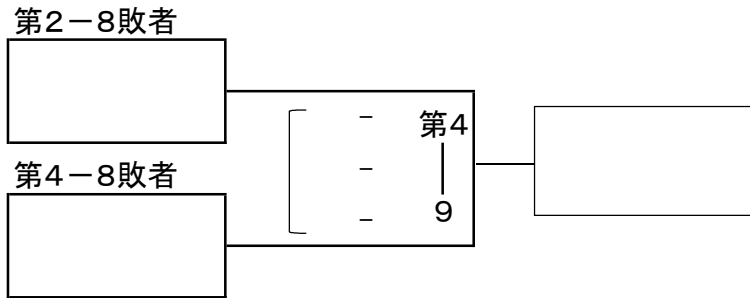

コート	試合順	グループ	対戦カード	審判担当チーム
2	7	決勝戦	①-2位 — ②-1位	①-1位
	8		①-1位 — 第2-7勝者	第2-7敗者
4	7		②-2位 — ③-2位	③-1位
	8		③-1位 — 第4-7勝者	第4-7敗者
	9		第2-8敗者 — 第4-8敗者	第2-8勝者・第4-8勝者合同審判
	10		第2-8勝者 — 第4-8勝者	第4-9敗者

トリム・フリーCの部

交 流 戦 第6コート

	A-3位	B-3位	C-3位	得点	総得セット 総失セット	セット率	総得点 総失点	得点率	順位
A-3位		6-7 [- -]	6-9 [- -]		-----		-----		
B-3位	6-7 [- -]		6-8 [- -]		-----		-----		
C-3位	6-9 [- -]	6-8 [- -]			-----		-----		
総失セット				勝敗ポイント					
総失点				(勝=2点、負=1点、棄権・没収=0点)					

コート	試合順	グループ	対 戦	カ ー ド	審判担当チーム
6	7	交流戦	A-3位	— B-3位	C-3位
	8		B-3位	— C-3位	A-3位
	9		C-3位	— A-3位	B-3位

対 戦 表

下関市豊浦夢が丘スポーツセンター

	1コート			2コート			3コート		
	対戦カード	審判担当		対戦カード	審判担当		対戦カード	審判担当	
1	たんぼほクラブ - Dandelion	Units		-			ブルーサンダー - Riches'E	north9	
2	Dandelion - Units	たんぼほクラブ		-			アスカース無限 - north9	north9 桃	
3	たんぼほクラブ - Units	Dandelion		-			north9 桃 - Riches'E	ブルーサンダー	
4	A-1位 - D-2位	C-3位		-			north9 - ブルーサンダー	アスカース無限	
5	D-2位 - C-3位	A-1位		-			north9 桃 - アスカース無限	Riches'E	
6	C-3位 - A-1位	D-2位		-			north9 - Riches'E	アスカース無限	
7	③-3位 - C-4位	①-3位		-			north9 桃 - ブルーサンダー	north9	
8	①-3位 - 第1-7勝者	第1-7敗者		-			アスカース無限 - Riches'E	ブルーサンダー	
9	第1-8勝者 - 第4-8勝者	第1-8敗者		-			north9 桃 - north9	Riches'_E	
10	-			-			アスカース無限 - ブルーサンダー	north9 桃	
11	-			-			A-4位 - A-5位	A-1位	
12	-			-			A-2位 - A-3位	第3-11敗者	
13	-			-			A-1位 - 第3-11勝者	第3-12敗者	
14	-			-			第3-12勝者 - 第3-13勝者	第3-13敗者	

	4コート			5コート			6コート		
	対戦カード	審判担当		対戦カード	審判担当		対戦カード	審判担当	
1	ひだまりA - あかふく	パイトラC	アスカースLR	-	パイトラB	ひだまりC	パイトラA - アスカースマロン	hacci丸	
2	あかふく - パイトラC	ひだまりA	ひだまりC	-	インパルス	アスカースLR	hacci丸 - ひだまりB	パイトラA	
3	ひだまりA - パイトラC	あかふく	パイトラB	-	ひだまりC	インパルス	アスカースマロン - hacci丸	ひだまりB	
4	B-1位 - C-2位	D-3位	アスカースLR	-	インパルス	パイトラB	パイトラA - ひだまりB	アスカースマロン	
5	C-2位 - D-3位	B-1位	C-1位	-	A-3位	B-2位	D-1位 - B-3位	A-2位	
6	D-3位 - B-1位	C-2位	B-2位	-	D-4位	C-1位	A-2位 - C-4位	D-1位	
7	②-3位 - D-4位	④-3位	A-3位	-	B-2位	D-4位	B-3位 - A-2位	C-4位	
8	④-3位 - 第4-7勝者	第4-7敗者	C-1位	-	D-4位	A-3位	D-1位 - C-4位	B-3位	
9	-		A-1位	-	B-2位	C-1位 D-2位 合同審判	B-1位 - C-2位	D-1位 A-2位 合同審判	
10	-		C-1位	-	D-2位	第5-9敗者	D-1位 - A-2位	第6-9敗者	
11	-		第5-9勝者	-	第5-10勝者	第5-10敗者	第6-9勝者 - 第6-10勝者	第6-10敗者	
12	-		第5-11勝者	-	第6-11勝者	第5-11敗者	-		
13	-		-	-	-	-	-		
14	-		-	-	-	-	-		

対 戦 表

下関市豊浦体育センター

	1コート			2コート			3コート		
	対戦カード		審判担当	対戦カード		審判担当	対戦カード		審判担当
1	-			大吟醸美酒	- 楽笑エンジョイ	K&L	-		
2	-			楽笑エンジョイ	- K&L	大吟醸美酒	-		
3	-			大吟醸美酒	- K&L	楽笑エンジョイ	-		
4	-			A-1位	- B-2位	C-3位	-		
5	-			B-2位	- C-3位	A-1位	-		
6	-			C-3位	- A-1位	B-2位	-		
7	-			①-2位	- ②-1位	①-1位	-		
8	-			①-1位	- 第2-7勝者	第2-7敗者	-		
9	-				-		-		
10	-				-		-		
11	-				-		-		
12	-				-		-		

	4コート			5コート			6コート		
	対戦カード		審判担当	対戦カード		審判担当	対戦カード		審判担当
1	LINK	- little	楽笑ボルカドット		-		SPARK3	- O8	ひだまりD
2	little	- 楽笑ボルカドット	LINK		-		O8	- ひだまりD	SPARK3
3	LINK	- 楽笑ボルカドット	little		-		SPARK3	- ひだまりD	O8
4	B-1位	- C-2位	A-3位		-		C-1位	- A-2位	B-3位
5	C-2位	- A-3位	B-1位		-		A-2位	- B-3位	C-1位
6	A-3位	- B-1位	C-2位		-		B-3位	- C-1位	A-2位
7	②-2位	- ③-2位	③-1位		-		A-3位	- B-3位	C-3位
8	③-1位	- 第4-7勝者	第4-7敗者		-		B-3位	- C-3位	A-3位
9	第2-8敗者	- 第4-8敗者	第2-8勝者 第4-8勝者 合同審判		-		C-3位	- A-3位	B-3位
10	第2-8勝者	- 第4-8勝者	第4-9敗者		-			-	
11	-				-			-	
12	-				-			-	