

代 表 者 各 位

山口県ソフトバレーボール連盟
下関ブロック会長 齊藤 幹夫

下関ブロックウインターフェスティバルへ参加される方々へお願い

大会運営にあたり、新型コロナウイルスの感染予防といたしまして、以下の事に御協力頂き
代表者の方は当日参加されるメンバーに必ず伝達して頂きます様、よろしくお願い致します。

- (1) 試合中以外はマスクを着用してください。
- (2) 当日の朝、受付にて検温を実施します。名簿用紙を渡しますので、代表者の方は
全員分(観戦者も含む)の名前等及び体温の記入をして頂き本部に提出してください。
- (3) 当日、発熱や体調不良者は参加不可とします。
- (4) こまめに手洗い・手指の消毒を行い、会話時は距離を保ち
密を避けることを心がけてください。
- (5) 開会式前のアリーナでのフリー練習は禁止とします。
- (6) 開会式は観客席にて行いますのでそのまま待機しててください。
- (7) アリーナへは試合チーム及び審判のみ入場。その他応援は観客席でお願いします。
- (8) 大声での観戦はお控えください。
- (9) 試合開始時終了時の対戦相手との握手は省略します。(エンドラインに整列)
- (10) 審判は電子ホイッスルを使用してください。主審の電子ホイッスルはこちらで準備します。
副審の分は各チームで持参お願いします。無ければ副審は着用したマスクの下で
笛を吹くようにしてください。
- (11) 試合後、審判チームは使用した用具を除菌シートで拭いてください。
審判台の下に除菌シートとごみ袋を置いています。

*** なお、今年度より大会要項(組み合わせ)は当日配布はいたしません。□
各自で印刷して持参お願いします。**

また、ホームページ(<http://www.soft-volleyball-shimonoseki.jp/>)にも掲載しております。

令和 4 年 度
下関ブロックウインターフェスティバル

期 日 令和 5 年 2 月 5 日 (日) 9:00～
主 催 山口県ソフトバレーボール連盟下関ブロック
後 援 下関市教育委員会
場 所 下関市豊浦夢が丘スポーツセンター
下関市豊浦体育センター

参加チーム一覧表

トリム・フリーAの部		トリム・フリーCの部	
チーム名	地域名	チーム名	地域名
メビウス	防府	SPARK3	北九州
GOD帝	宇部	Hacci結	北九州
GOD極	宇部	アンティミテ	山口
アタオカ	防府	大吟醸 美酒	北九州
ベアーズT	山陽小野田	Smile	北九州
ベアーズS	山陽小野田	LINK	北九州
チームNASK	下関	MST	北九州
ケンデー	北九州	AKP	北九州
ザボン☆	宇部	楽笑エンジョイ	北九州
		楽笑ポルカドット	北九州
	9 チーム	K&Lエース	北九州
		ダディーズ	山陽小野田
トリム・フリーBの部		清水CW	北九州
チーム名	地域名		
Hacci丸	北九州		
レッツザボン	山陽小野田		
あかふく	北九州		
Units	下関		
ブルーサンダー	下関		
K&Lキング	北九州		
TRIBE	下関		
Pirates	下関		
インパルス	下関		
アスカーズLR	下関		
north9 浦	北九州		
アスマリ	下関		
	12チーム		13チーム
		合 計	34チーム

コート案内

下関市豊浦夢が丘スポーツセンター

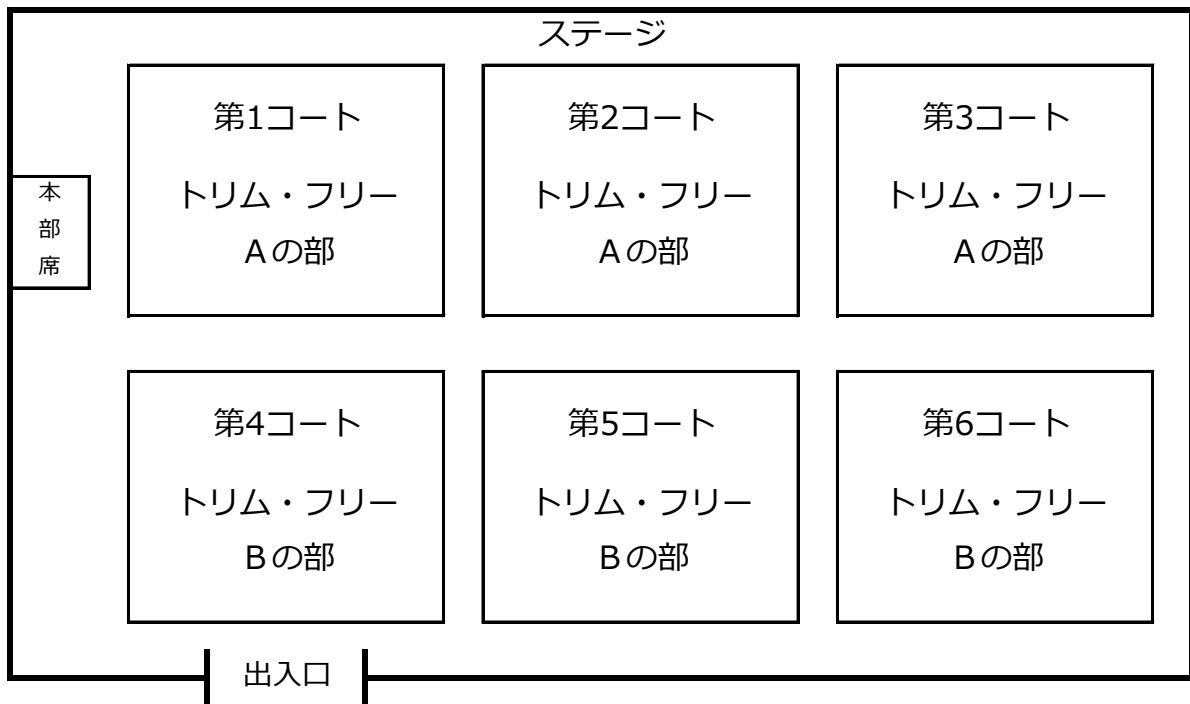

下関市豊浦体育センター

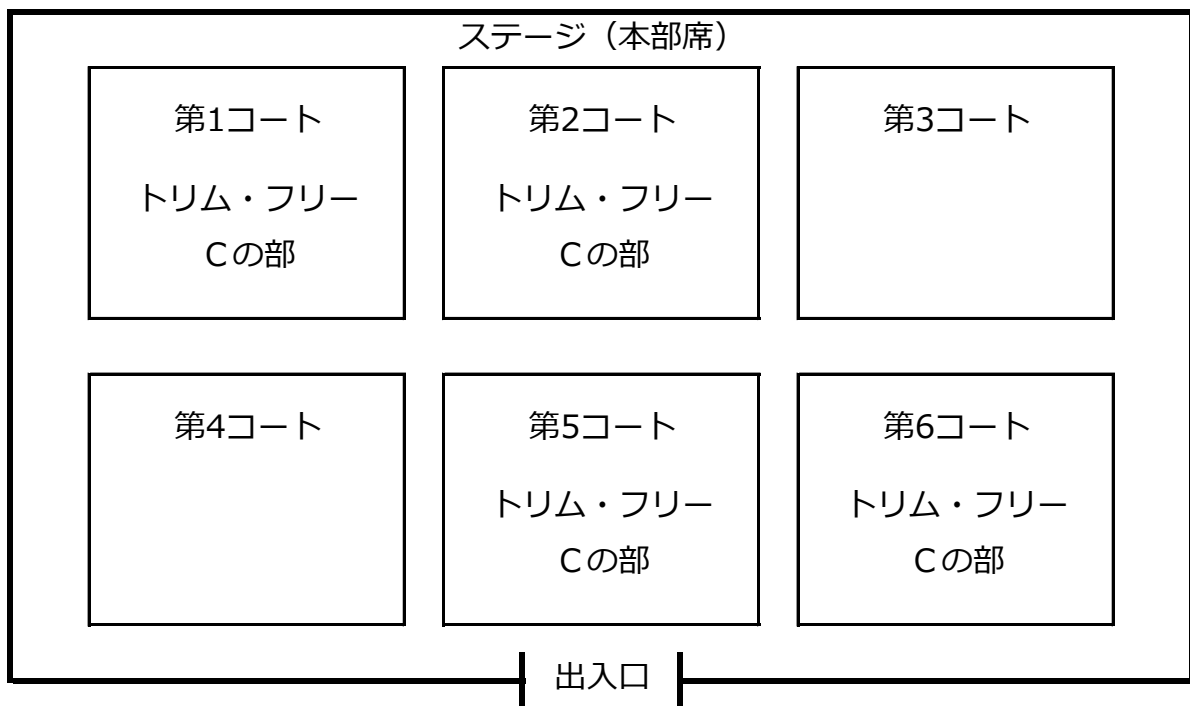

《施設使用上の留意事項》

- ※参加者の車は、体育館周辺の駐車場に整理して駐車すること。
- ※参加者は、自分の出した弁当空、ペットボトル等のゴミは全て持ち帰ること。
- ※参加者は、競技場に入場する場合は専用シューズとの履き替えを行うこと。
- ※飲食は、競技場以外の許可された場所において行うこと。
- ※喫煙は、指定された場所で行うこと。
- ※競技中の水分補給は許可するが、水滴が床にこぼれないように注意すること。
- ※大会役員、施設職員の指示に従うこと。
- ※貴重品の管理は、チーム自身で行い盗難には十分注意すること。
- ※トイレは各自マナーを守って使用すること。

トリム・フリーAの部

1次予選Aブロック

第1コート

	チームNASK	メビウス	ザボン☆	得点	総得セット 総失セット	セット率	総得点 総失点	得点率	順位
チームNASK		1 - 1 [- -]	1 - 3 [- -]						
メビウス	1 - 1 [- -]		1 - 2 [- -]						
ザボン☆	1 - 3 [- -]	1 - 2 [- -]							
総失セット				勝敗ポイント					
総失点				(勝=2点、負=1点、棄権・没収=0点)					

コート	試合順	ブロック	対 戦 カ ー ド		審判担当チーム	
1	1	A	チームNASK	—	メビウス	ザボン☆
	2		メビウス	—	ザボン☆	チームNASK
	3		チームNASK	—	ザボン☆	メビウス

トリム・フリーAの部

1次予選Bブロック

第2コート

	ベアーズS	ケンデー	GOD極	得点	総得セット 総失セット	セット率	総得点 総失点	得点率	順位
ベアーズS		2 - 1 [- -]	2 - 3 [- -]						
ケンデー	2 - 1 [- -]		2 - 2 [- -]						
GOD極	2 - 3 [- -]	2 - 2 [- -]							
総失セット				勝敗ポイント					
総失点				(勝=2点、負=1点、棄権・没収=0点)					

コート	試合順	ブロック	対 戦 カ ー ド		審判担当チーム	
2	1	B	ベアーズS	—	ケンデー	GOD極
	2		ケンデー	—	GOD極	ベアーズS
	3		ベアーズS	—	GOD極	ケンデー

トリム・フリーAの部

1次予選Cブロック

第3コート

	GOD帝	ベアーズT	アタオカ	得点	総得セット 総失セット	セット率	総得点 総失点	得点率	順位
GOD帝		3-1 [- -]	3-3 [- -]						
ベアーズT	3-1 [- -]		3-2 [- -]						
アタオカ	3-3 [- -]	3-2 [- -]							
総失セット				勝敗ポイント					
総失点				(勝=2点、負=1点、棄権・没収=0点)					

コート	試合順	ブロック	対 戦 カ ー ド		審判担当チーム	
3	1	C	GOD帝	—	ベアーズT	アタオカ
	2		ベアーズT	—	アタオカ	GOD帝
	3		GOD帝	—	アタオカ	ベアーズT

トリム・フリーAの部

2次予選Aブロック

第1コート

	A-1位	B-2位	C-3位	得点	総得セット 総失セット	セット率	総得点 総失点	得点率	順位
A-1位		1 - 4 [- -]	1 - 6 [- -]						
B-2位	1 - 4 [- -]		1 - 5 [- -]						
C-3位	1 - 6 [- -]	1 - 5 [- -]							
総失セット				勝敗ポイント					
総失点				(勝=2点、負=1点、棄権・没収=0点)					

コート	試合順	ブロック	対 戦 カ ー ド	審判担当チーム
1	4	A	A-1位 — B-2位	C-3位
	5		B-2位 — C-3位	A-1位
	6		C-3位 — A-1位	B-2位

トリム・フリーAの部

2次予選Bブロック

第2コート

	B-1位	C-2位	A-3位	得点	総得セット 総失セット	セット率	総得点 総失点	得点率	順位
B-1位		2 - 4 [- -]	2 - 6 [- -]						
C-2位	2 - 4 [- -]		2 - 5 [- -]						
A-3位	2 - 6 [- -]	2 - 5 [- -]							
総失セット				勝敗ポイント					
総失点				(勝=2点、負=1点、棄権・没収=0点)					

コート	試合順	ブロック	対 戦 カ ー ド	審判担当チーム
2	4	B	B-1位 — C-2位	A-3位
	5		C-2位 — A-3位	B-1位
	6		A-3位 — B-1位	C-2位

トリム・フリーAの部

2次予選Cブロック

第3コート

	C-1位	A-2位	B-3位	得点	総得セット 総失セット	セット率	総得点 総失点	得点率	順位
C-1位		3-4 [- - -]	3-6 [- - -]						
A-2位	3-4 [- - -]		3-5 [- - -]						
B-3位	3-6 [- - -]	3-5 [- - -]							
総失セット				勝敗ポイント					
総失点				(勝=2点、負=1点、棄権・没収=0点)					

コート	試合順	ブロック	対 戦 カ ー ド	審判担当チーム
3	4	C	C-1位 — A-2位	B-3位
	5		A-2位 — B-3位	C-1位
	6		B-3位 — C-1位	A-2位

トリム・フリーAの部

決勝戦 第1・第2コート

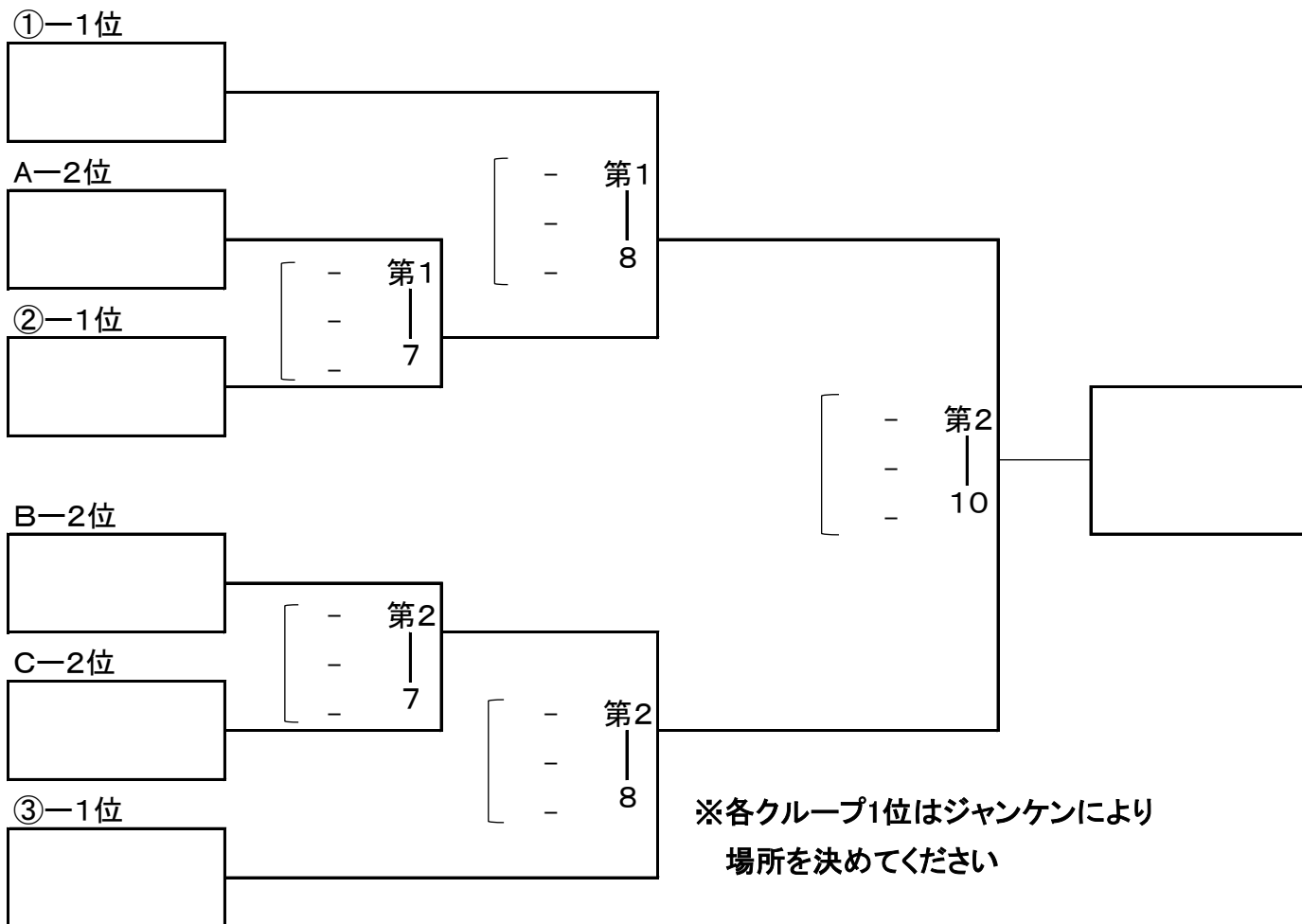

第3位・第4位決定戦

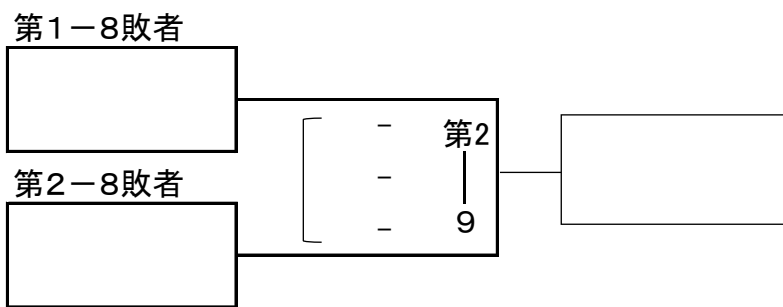

コート	試合順	グループ	対戦カード		審判担当チーム
1	7	決勝戦	A-2位	— ②-1位	①-1位
	8		①-1位	— 第1-7勝者	第1-7敗者
2	7		B-2位	— C-2位	③-1位
	8		③-1位	— 第2-7勝者	第2-7敗者
	9		第1-8敗者	— 第2-8敗者	第1-8勝者・第2-8勝者合同審判
	10	第1-8勝者	— 第2-8勝者	第2-9敗者	

トリム・フリーAの部

交 流 戦 第3コート

	A-3位	B-3位	C-3位	得点	総得セット 総失セット	セット率	総得点 総失点	得点率	順位
A-3位		3-7 [- -]	3-9 [- -]						
B-3位	3-7 [- -]		3-8 [- -]						
C-3位	3-9 [- -]	3-8 [- -]							
総失セット				勝敗ポイント					
総失点				(勝=2点、負=1点、棄権・没収=0点)					

コート	試合順	グループ	対 戦 カ ー ド	審判担当チーム
3	7	交流戦	A-3位 — B-3位	C-3位
	8		B-3位 — C-3位	A-3位
	9		C-3位 — A-3位	B-3位

トリム・フリーBの部

1次予選Aブロック

第4コート

	アスカーズLR	Units	north9 浦	TRIBE	得点	総得セット 総失セット	セット率	総得点 総失点	得点率	順位
アスカーズLR		4 - 1 [- -]		4 - 4 [- -]						
Units	4 - 1 [- -]		4 - 3 [- -]							
north9 浦		4 - 3 [- -]		4 - 2 [- -]						
TRIBE	4 - 4 [- -]		4 - 2 [- -]							
総失セット					勝敗ポイント					
総失点					(勝=2点、負=1点、棄権・没収=0点)					

コート	試合順	ブロック	対 戦 カ ー ド		審判担当チーム
4	1	A	アスカーズLR	— Units	north9 浦
	2		north9 浦	— TRIBE	アスカーズLR
	3		Units	— north9 浦	TRIBE
	4		アスカーズLR	— TRIBE	Units

トリム・フリーBの部

1次予選Bブロック

第5コート

	ブルーサンダー	K&L キング	Pirates	あかふく	得点	総得セット 総失セット	セット率	総得点 総失点	得点率	順位
ブルーサンダー		5 - 1 [- -]		5 - 4 [- -]						
K&L キング	5 - 1 [- -]		5 - 3 [- -]							
Pirates		5 - 3 [- -]		5 - 2 [- -]						
あかふく	5 - 4 [- -]		5 - 2 [- -]							
総失セット					勝敗ポイント					
総失点					(勝=2点、負=1点、棄権・没収=0点)					

コート	試合順	ブロック	対 戦 カ ー ド		審判担当チーム
5	1	B	ブルーサンダー	— K&L キング	Pirates
	2		Pirates	— あかふく	ブルーサンダー
	3		K&L キング	— Pirates	あかふく
	4		ブルーサンダー	— あかふく	K&L キング

トリム・フリーBの部

1次予選Cブロック

第6コート

	インパルス	Hacci丸	レッツザボン	アスマリ	得点	総得セット 総失セット	セット率	総得点 総失点	得点率	順位
インパルス		6 - 1 [- - -]		6 - 4 [- - -]						
Hacci丸	6 - 1 [- - -]		6 - 3 [- - -]							
レッツザボン		6 - 3 [- - -]		6 - 2 [- - -]						
アスマリ	6 - 4 [- - -]		6 - 2 [- - -]							
総失セット					勝敗ポイント					
総失点					(勝=2点、負=1点、棄権・没収=0点)					

コート	試合順	ブロック	対 戦 カ ー ド		審判担当チーム
6	1	C	インパルス	— Hacci丸	レッツザボン
	2		レッツザボン	— アスマリ	インパルス
	3		Hacci丸	— レッツザボン	アスマリ
	4		インパルス	— アスマリ	Hacci丸

トリム・フリーBの部

2次予選Aブロック

第4コート

	A-1位	C-3位	B-2位	C-4位	得点	総得セット 総失セット	セット率	総得点 総失点	得点率	順位
A-1位		4-5 [- -]		4-8 [- -]						
C-3位	4-5 [- -]		4-7 [- -]							
B-2位		4-7 [- -]		4-6 [- -]						
C-4位	4-8 [- -]		4-6 [- -]							
総失セット					勝敗ポイント					
総失点					(勝=2点、負=1点、棄権・没収=0点)					

コート	試合順	ブロック	対 戦 カ ー ド		審判担当チーム
4	5	A	A-1位	- C-3位	B-2位
	6		B-2位	- C-4位	A-1位
	7		C-3位	- B-2位	C-4位
	8		A-1位	- C-4位	C-3位

トリム・フリーBの部

2次予選Bブロック

第5コート

	B-1位	A-3位	C-2位	A-4位	得点	総得セット 総失セット	セット率	総得点 総失点	得点率	順位
B-1位		5-5 [- -]		5-8 [- -]						
A-3位	5-5 [- -]		5-7 [- -]							
C-2位		5-7 [- -]		5-6 [- -]						
A-4位	5-8 [- -]		5-6 [- -]							
総失セット					勝敗ポイント					
総失点					(勝=2点、負=1点、棄権・没収=0点)					

コート	試合順	ブロック	対 戦 カ ー ド		審判担当チーム
5	5	B	B-1位	- A-3位	C-2位
	6		C-2位	- A-4位	B-1位
	7		A-3位	- C-2位	A-4位
	8		B-1位	- A-4位	A-3位

トリム・フリーBの部

2次予選Cブロック

第6コート

	C-1位	B-3位	A-2位	B-4位	得点	総得セット 総失セット	セット率	総得点 総失点	得点率	順位
C-1位		6-5 [- - -]		6-8 [- - -]						
B-3位	6-5 [- - -]		6-7 [- - -]							
A-2位		6-7 [- - -]		6-6 [- - -]						
B-4位	6-8 [- - -]		6-6 [- - -]							
総失セット					勝敗ポイント					
総失点					(勝=2点、負=1点、棄権・没収=0点)					

コート	試合順	ブロック	対 戦 カ ー ド		審判担当チーム
6	5	C	C-1位	- B-3位	A-2位
	6		A-2位	- B-4位	C-1位
	7		B-3位	- A-2位	B-4位
	8		C-1位	- B-4位	B-3位

トリム・フリーBの部

決 勝 戦 第4・第5コート

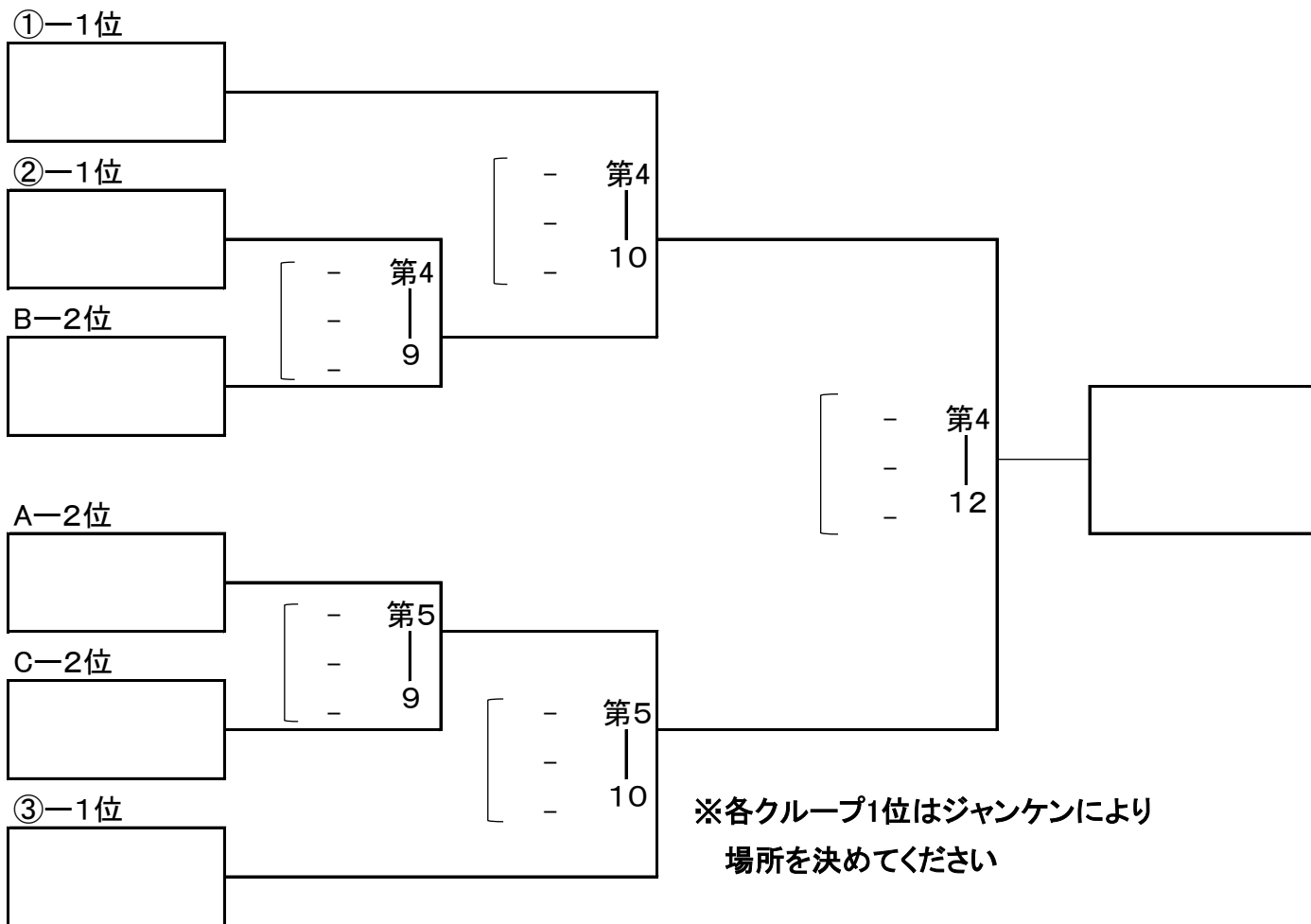

第3位・第4位決定戦

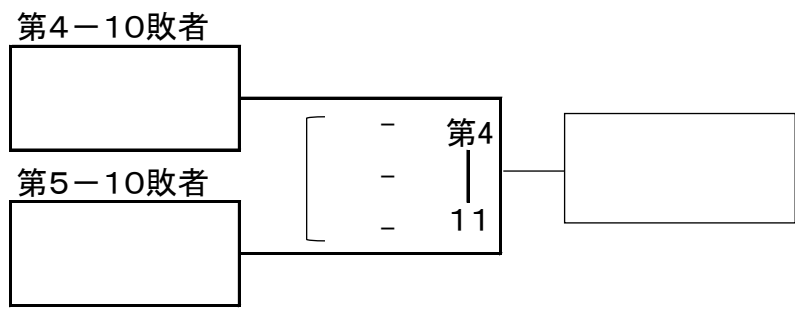

コート	試合順	グループ	対 戦	カ ー ド	審判担当チーム
4	9	決勝戦	B-2位	— ②-1位	①-1位
	10		①-1位	— 第4-9勝者	第4-9敗者
	11		第4-10敗者	— 第5-10敗者	第4-10勝者・第5-10勝者合同審判
	12		第4-10勝者	— 第5-10勝者	第4-11敗者
5	9	A-2位	— C-2位	③-1位	
	10	③-1位	— 第5-9勝者	第5-9敗者	

トリム・フリーBの部

交 流 戦 第5・第6コート

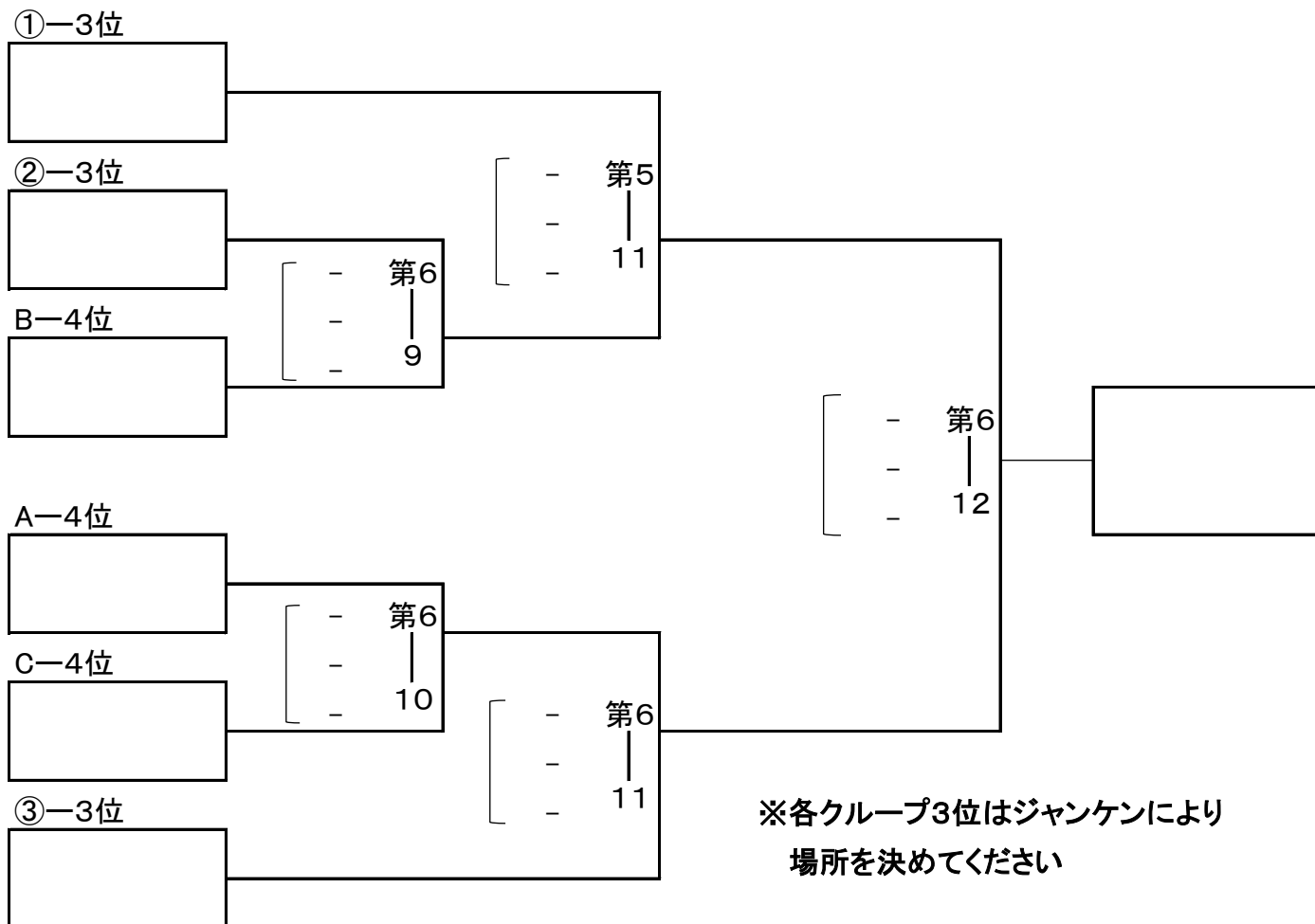

コート	試合順	グループ	対 戦 カ ー ド	審判担当チーム
5	11	交流戦	①-3位 — 第6-9勝者	第6-9敗者
6	9		②-3位 — B-4位	①-3位
	10		A-4位 — C-4位	③-3位
	11		③-3位 — 第6-10勝者	第6-10敗者
	12		第5-11勝者 — 第6-11勝者	第6-11敗者

トリム・フリーCの部

1次予選Aブロック

第1コート

	AKP	Hacci結	楽笑エンジョイ	得点	総得セット 総失セット	セット率	総得点 総失点	得点率	順位
AKP		1 - 1 [- -]	1 - 3 [- -]						
Hacci結	1 - 1 [- -]		1 - 2 [- -]						
楽笑エンジョイ	1 - 3 [- -]	1 - 2 [- -]							
総失セット				勝敗ポイント					
総失点				(勝=2点、負=1点、棄権・没収=0点)					

コート	試合順	ブロック	対 戦	カ	ー	ド	審判担当チーム
1	1	A	AKP	—		Hacci結	楽笑エンジョイ
	2		Hacci結	—		楽笑エンジョイ	AKP
	3		AKP	—		楽笑エンジョイ	Hacci結

トリム・フリーCの部

1次予選Bブロック

第2コート

	大吟醸美酒	アンティミテ	楽笑ポルカドット	得点	総得セット 総失セット	セット率	総得点 総失点	得点率	順位
大吟醸美酒		2 - 1 [- -]	2 - 3 [- -]						
アンティミテ	2 - 1 [- -]		2 - 2 [- -]						
楽笑ポルカドット	2 - 3 [- -]	2 - 2 [- -]							
総失セット				勝敗ポイント					
総失点				(勝=2点、負=1点、棄権・没収=0点)					

コート	試合順	ブロック	対 戦	カ	ー	ド	審判担当チーム
2	1	B	大吟醸美酒	—		アンティミテ	楽笑ポルカドット
	2		アンティミテ	—		楽笑ポルカドット	大吟醸美酒
	3		大吟醸美酒	—		楽笑ポルカドット	アンティミテ

トリム・フリーCの部

1次予選Cブロック

第5コート

	MST	ダディーズ	Smile	得点	総得セット 総失セット	セット率	総得点 総失点	得点率	順位
MST		5-1 [- -]	5-3 [- -]						
ダディーズ	5-1 [- -]		5-2 [- -]						
Smile	5-3 [- -]	5-2 [- -]							
総失セット				勝敗ポイント					
総失点				(勝=2点、負=1点、棄権・没収=0点)					

コート	試合順	ブロック	対戦カード	審判担当チーム
5	1	C	MST - ダディーズ	Smile
	2		ダディーズ - Smile	MST
	3		MST - Smile	ダディーズ

トリム・フリーCの部

1次予選Dブロック

第6コート

	SPARK3	LINK	清水CW	K&L エース	得点	総得セット 総失セット	セット率	総得点 総失点	得点率	順位
SPARK3		6-1 [- -]		6-4 [- -]						
LINK	6-1 [- -]		6-3 [- -]							
清水CW		6-3 [- -]		6-2 [- -]						
K&L エース	6-4 [- -]		6-2 [- -]							
総失セット					勝敗ポイント					
総失点					(勝=2点、負=1点、棄権・没収=0点)					

コート	試合順	ブロック	対戦カード	審判担当チーム
6	1	D	SPARK3 - LINK	清水CW
	2		清水CW - K&L エース	SPARK3
	3		LINK - 清水CW	K&L エース
	4		SPARK3 - K&L エース	LINK

トリム・フリーCの部

2次予選Aブロック

第1コート

	A-1位	D-2位	C-3位	得点	総得セット 総失セット	セット率	総得点 総失点	得点率	順位
A-1位		1 - 4 [- -]	1 - 6 [- -]						
D-2位	1 - 4 [- -]		1 - 5 [- -]						
C-3位	1 - 6 [- -]	1 - 5 [- -]							
総失セット				勝敗ポイント					
総失点				(勝=2点、負=1点、棄権・没収=0点)					

コート	試合順	ブロック	対 戦 カ ー ド			審判担当チーム
1	4	A	A-1位	-	D-2位	C-3位
	5		D-2位	-	C-3位	A-1位
	6		C-3位	-	A-1位	D-2位

トリム・フリーCの部

2次予選Bブロック

第2コート

	B-1位	C-2位	D-3位	得点	総得セット 総失セット	セット率	総得点 総失点	得点率	順位
B-1位		2 - 4 [- -]	2 - 6 [- -]						
C-2位	2 - 4 [- -]		2 - 5 [- -]						
D-3位	2 - 6 [- -]	2 - 5 [- -]							
総失セット				勝敗ポイント					
総失点				(勝=2点、負=1点、棄権・没収=0点)					

コート	試合順	ブロック	対 戦 カ ー ド			審判担当チーム
2	4	B	B-1位	-	C-2位	D-3位
	5		C-2位	-	D-3位	B-1位
	6		D-3位	-	B-1位	C-2位

トリム・フリーCの部

2次予選Cブロック

第5コート

	C-1位	A-3位	B-2位	D-4位	得点	総得セット 総失セット	セット率	総得点 総失点	得点率	順位
C-1位		5-4 [- -]		5-7 [- -]						
A-3位	5-4 [- -]		5-6 [- -]							
B-2位		5-6 [- -]		5-5 [- -]						
D-4位	5-7 [- -]		5-5 [- -]							
総失セット					勝敗ポイント					
総失点					(勝=2点、負=1点、棄権・没収=0点)					

コート	試合順	ブロック	対 戦	カ	ー	ド	審判担当チーム
5	4	C	C-1位	-	A-3位		B-2位
	5		B-2位	-	D-4位		C-1位
	6		A-3位	-	B-2位		D-4位
	7		C-1位	-	D-4位		A-3位

トリム・フリーCの部

2次予選Dブロック

第6コート

	D-1位	A-2位	B-3位	得点	総得セット 総失セット	セット率	総得点 総失点	得点率	順位
D-1位		6-5 [- -]	6-7 [- -]						
A-2位	6-5 [- -]		6-6 [- -]						
B-3位	6-7 [- -]	6-6 [- -]							
総失セット				勝敗ポイント					
総失点				(勝=2点、負=1点、棄権・没収=0点)					

コート	試合順	ブロック	対 戦	カ	ー	ド	審判担当チーム
6	5	D	D-1位	-	A-2位		B-3位
	6		A-2位	-	B-3位		D-1位
	7		B-3位	-	D-1位		A-2位

トリム・フリーCの部 決勝戦

第1、第2コート

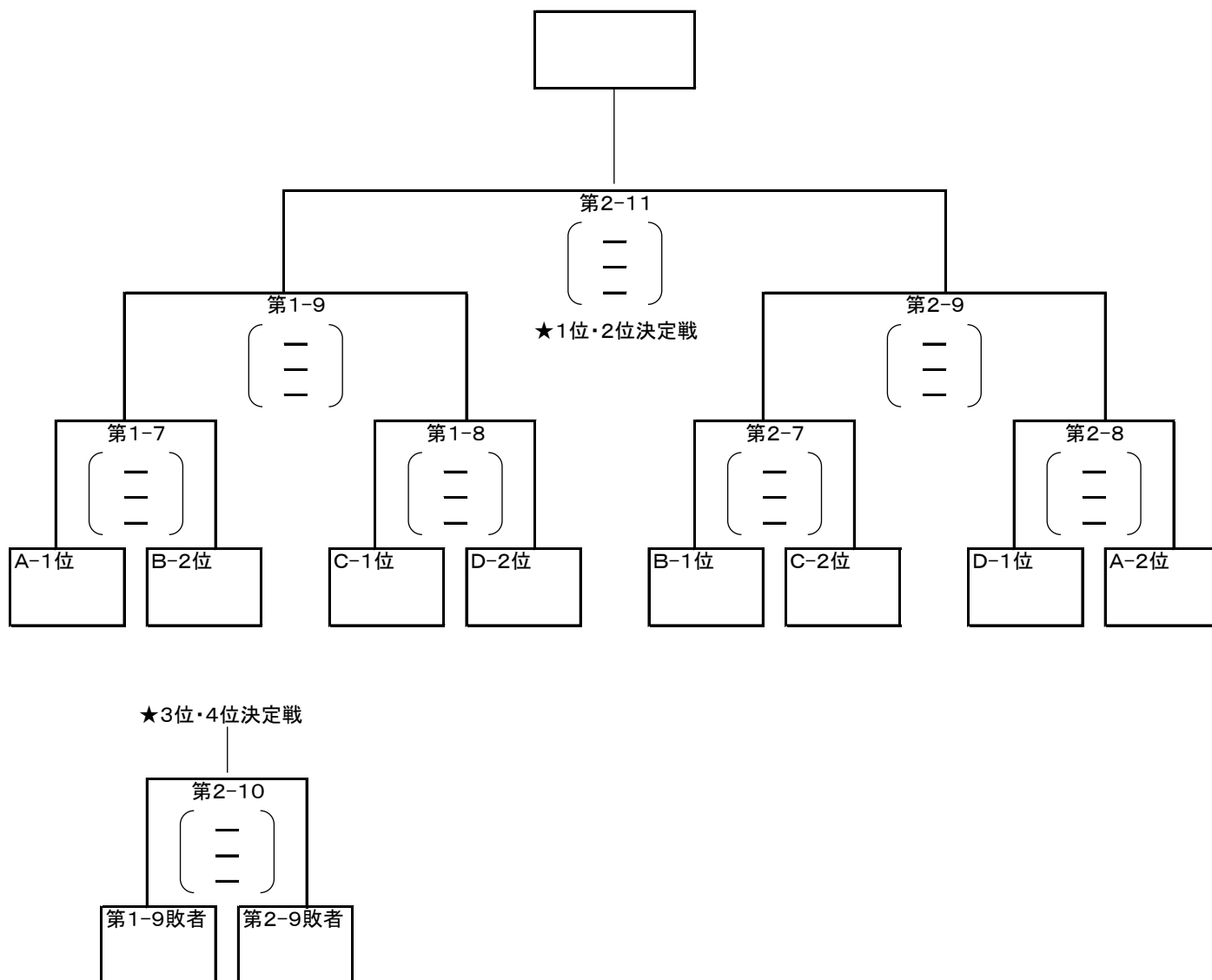

コート	試合順	対 戦	力 一 ド	審 判 担 当 予 一 ム
1	7	A-1位	— B-2位	C-1位・D-2位合同審判
	8	C-1位	— D-2位	第1-7敗者
	9	第1-7勝者	— 第1-8勝者	第1-8敗者
2	7	B-1位	— C-2位	D-1位・A-2位合同審判
	8	D-1位	— A-2位	第2-7敗者
	9	第2-7勝者	— 第2-8勝者	第2-8敗者
	10	第1-9敗者	— 第2-9敗者	第1-9勝者・第2-9勝者合同審判
	11	第1-9勝者	— 第2-9勝者	第2-10敗者

トリム・フリーCの部
交

流 戦

第6コート

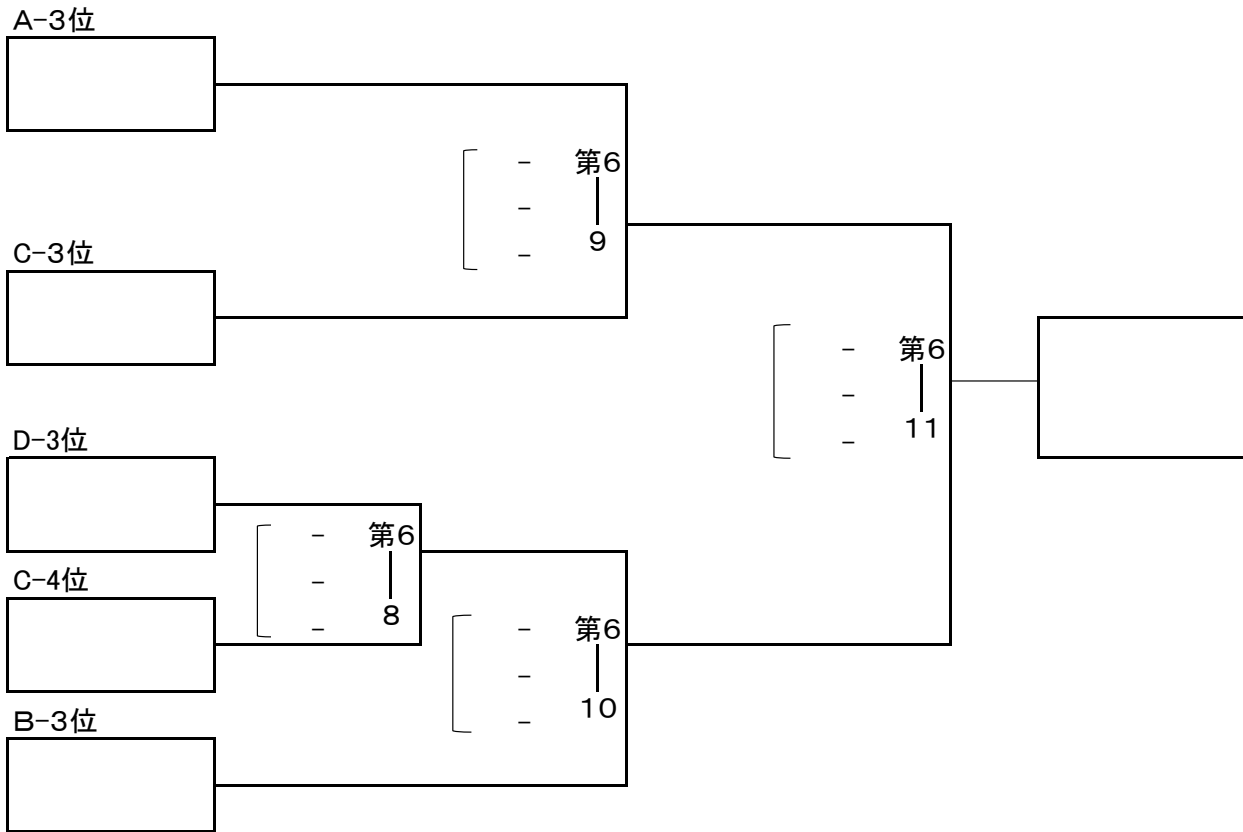

コート	試合順	グループ	対戦カード	審判担当チーム
6	8	交流戦	D-3位 — C-4位	B-3位
	9		A-3位 — C-3位	第6-8敗者
	10		B-3位 — 第6-8勝者	第6-9敗者
	11		第6-9勝者 — 第6-10勝者	第6-10敗者

対 戦 表

下関市豊浦夢が丘スポーツセンター

	1コート			2コート			3コート		
	対戦カード	審判担当		対戦カード	審判担当		対戦カード	審判担当	
1	チームNASK - メビウス	ザボン☆		ベアーズS - ケンデー	GOD極		GOD帝 - ベアーズT	アタオカ	
2	メビウス - ザボン☆	チームNASK		ケンデー - GOD極	ベアーズS		ベアーズT - アタオカ	GOD帝	
3	チームNASK - ザボン☆	メビウス		ベアーズS - GOD極	ケンデー		GOD帝 - アタオカ	ベアーズT	
4	A-1位 - B-2位	C-3位		B-1位 - C-2位	A-3位		C-1位 - A-2位	B-3位	
5	B-2位 - C-3位	A-1位		C-2位 - A-3位	B-1位		A-2位 - B-3位	C-1位	
6	C-3位 - A-1位	B-2位		A-3位 - B-1位	C-2位		B-3位 - C-1位	A-2位	
7	A-2位 - ②-1位	①-1位		B-2位 - C-2位	③-1位		A-3位 - B-3位	C-3位	
8	①-1位 - 第1-7勝者	第1-7敗者		③-1位 - 第2-7勝者	第2-7敗者		B-3位 - C-3位	A-3位	
9				第1-8敗者 - 第2-8敗者	第1-8勝者 第2-8勝者		C-3位 - A-3位	B-3位	
10				第1-8勝者 - 第2-8勝者	第2-9敗者				
11									
12									

	4コート			5コート			6コート		
	対戦カード	審判担当		対戦カード	審判担当		対戦カード	審判担当	
1	アスカースLR - Units	north9浦		ブルーサンダー - K&Lキング	Pirates		インパルス - Hacci丸	レッツザボン	
2	north9浦 - TRIBE	アスカースLR		Pirates - あかふく	ブルーサンダー		レッツザボン - アスマリ	インパルス	
3	Units - north9浦	TRIBE		K&Lキング - Pirates	あかふく		Hacci丸 - レッツザボン	アスマリ	
4	アスカースLR - TRIBE	Units		ブルーサンダー - あかふく	K&Lキング		インパルス - アスマリ	Hacci丸	
5	A-1位 - C-3位	B-2位		B-1位 - A-3位	C-2位		C-1位 - B-3位	A-2位	
6	B-2位 - C-4位	A-1位		C-2位 - A-4位	B-1位		A-2位 - B-4位	C-1位	
7	C-3位 - B-2位	C-4位		A-3位 - C-2位	A-4位		B-3位 - A-2位	B-4位	
8	A-1位 - C-4位	C-3位		B-1位 - A-4位	A-3位		C-1位 - B-4位	B-3位	
9	B-2位 - ②-1位	①-1位		A-2位 - C-2位	③-1位		A-4位 - C-4位	③-3位	
10	①-1位 - 第4-9勝者	第4-9敗者		③-1位 - 第5-9勝者	第5-9敗者		③-3位 - 第6-10勝者	第6-10敗者	
11	第4-10敗者 - 第5-10敗者	第4-10敗者 第5-10勝者		①-3位 - 第6-9勝者	第6-9敗者		第5-11勝者 - 第6-11勝者	第6-1敗者	
12	第4-10勝者 - 第5-10勝者	第4-11敗者							

対 戦 表

下関市豊浦体育センター

	1コート			2コート			3コート		
	対戦カード		審判担当	対戦カード		審判担当	対戦カード		審判担当
1	AKP	- Hacci結	楽笑エンジョイ	大吟醸美酒	- アンティミテ	楽笑ボルカドット		-	
2	Hacci結	- 楽笑エンジョイ	AKP	アンティミテ	- 楽笑ボルカドット	大吟醸美酒		-	
3	AKP	- 楽笑エンジョイ	Hacci結	大吟醸美酒	- 楽笑ボルカドット	アンティミテ		-	
4	A-1位	- D-2位	C-3位	B-1位	- C-2位	D-3位		-	
5	D-2位	- C-3位	A-1位	C-2位	- D-3位	B-1位		-	
6	C-3位	- A-1位	D-2位	D-3位	- B-1位	C-2位		-	
7	A-1位	- B-2位	C-1位 D-2位	B-1位	- C-2位	D-1位 A-2位		-	
8	C-1位	- D-2位	第1-7敗者	D-1位	- A-2位	第2-7敗者		-	
9	第1-7勝者	- 第1-8勝者	第1-8敗者	第2-7勝者	- 第2-8勝者	第2-8敗者		-	
10		-		第1-9敗者	- 第2-9敗者	第1-9勝者 第2-9勝者		-	
11		-		第1-9勝者	- 第2-9勝者	第2-10敗者		-	
12		-			-			-	

	4コート			5コート			6コート		
	対戦カード		審判担当	対戦カード		審判担当	対戦カード		審判担当
1		-		MST	- ダディース	Smile	SPARK3	- LINK	清水CW
2		-		ダディース	- Smile	MST	清水CW	- K&Lエース	SPARK3
3		-		MST	- Smile	ダディース	LINK	- 清水CW	K&Lエース
4		-		C-1位	- A-3位	B-2位	SPARK3	- K&Lエース	LINK
5		-		B-2位	- D-4位	C-1位	D-1位	- A-2位	B-3位
6		-		A-3位	- B-2位	D-4位	A-2位	- B-3位	D-1位
7		-		C-1位	- D-4位	A-3位	B-3位	- D-1位	A-2位
8		-			-		D-3位	- C-4位	B-3位
9		-			-		A-3位	- C-3位	第6-8敗者
10		-			-		B-3位	- 第6-8勝者	第6-9敗者
11		-			-		第6-9勝者	- 第6-10勝者	第6-10敗者
12		-			-			-	